













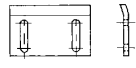
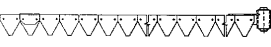

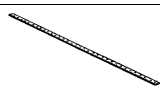
Fortschritt E 516

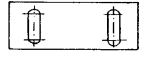
III SOKO
zemědělské náhradní díly

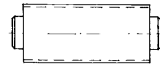
náhradní díly pro obilní kombajn

WWW.SOKO.CZ

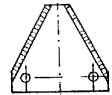
Orig.číslo	Číslo SOKO	Název ND / použití u:	MOcena Kč/€/ks	Obr.	Váha
skupina - Kosa nosných lišt tabulka č. 01					
4248045096	516001.01	Úhelník	2 040 Kč (E 517) 81,60 €		14,40 kg
4248045102	516001.02	Nosná lišta	2 040 Kč (E 517) 81,60 €		11,10 kg
4241020904	516001.06	Vodítko (držák kosa)	39 Kč (E 517) 1,56 €		0,24 kg
4241048876	516001.77	Žací kosa - záběr stroje 7,0m	3 618 Kč		14,97 kg
4248050470	516001.07	Žací kosa - záběr stroje 5,9m	3 180 Kč (E 517) 144,72 / 127,20 €		
4241048386	516001.09	Hřbet kosa	530 Kč (E 517) 21,20 €		2,90 kg
4248047610	516001.10	Hřbet kosa	868 Kč (E 517) 34,72 €		5,50 kg
4248047627	516001.11	Horní pás	1 140 Kč (E 517) 45,60 €		4,26 kg
4241042397	516001.14	Vodící lišta	26 Kč (E 517) 1,04 €		0,24 kg
4241041468	516001.18	Nožová hlava	449 Kč (E 517) 17,96 €		2,15 kg
4131771020	516001.19	Silentblok D=48 mm	231 Kč		0,55 kg
4131771021	516001.99	Silentblok D=50 mm	231 Kč (E 517, E 524, E 525) 9,24 €		
9971901321	516001.26	Nýt 5x25	1,00 Kč (E 512, E 514, E 517, E 524, E 301, E 302, E 303) 0,04 €		0,01 kg
9971901290	516001.27	Nýt 5x20	1,00 Kč (E 512, E 514, E 517, E 524, E 301, E 302, E 303) 0,04 €		0,01 kg
9971901266	516001.28	Nýt 5x16	1,00 Kč (E 512, E 514, E 517, E 524, E 301, E 302, E 303) 0,04 €		0,01 kg
410500370	516001.29	Stěrka	13 Kč (E 512, E 514, E 517, E 524, E 301, E 302, E 303) 0,52 €		0,03 kg
4105000998	516001.30	Žabka	15 Kč (E 512, E 514, E 517) 0,60 €		0,04 kg

POZOR !!! Náhradní díly **IIISOKO** jsou kvalitativně vysoce jakostní. Zpravidla se nejedná o originální ND.

POZOR !!! Originální čísla výrobce jsou pro všeobecné použití a objednávání. Změna cen vyhrazena.













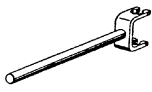

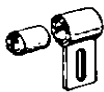
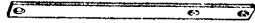
Fortschritt E 516

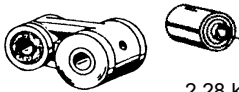
III SOKO
zemědělské náhradní díly

náhradní díly pro obilní kombajn

WWW.SOKO.CZ

Orig.číslo	Číslo SOKO	Název ND / použití u:	MOcena Kč/€/ks	Obr.	Váha
4105000836	516001.35	Prstová destička (E 512, E 514, E 517, E 524, E 301, E 302)	13 Kč 0,52 €		0,01 kg
4105000852	516001.36	Prst široký (E 512, E 514, E 517, E 524, E 301, E 302)	80 Kč 3,20 €		0,45 kg
tabulka č. 02		skupina - Pohon kosy			
4248045432	514002.91	Hnací hřídel - kratší	3 988 Kč		13,10 kg
4241020978	516002.01	Hnací hřídel - delší (E 517)	4 126 Kč 159,52 / 165,04 €		
4241020986	516002.02	Vidlicový hřídel (E 517)	2 790 Kč 111,60 €		15,10 kg
4241048505	516002.05	Skříň ložiska	476 Kč		1,64 kg
4241021005	516002.06	Pružný plech (E514, E517) (E 514, E 517, E 301, E 302, E 303)	126 Kč 19,04 / 5,04 €		
4241020551	516002.12	Těleso ložiska (E 517, E 524)	925 Kč 37,00 €		3,50 kg
4241020840	516002.15	Silentblok (516002.17)	442 Kč 17,68 €		2,20 kg
4241021013	516002.16	Páka (E 517)	117 Kč 4,68 €		1,60 kg
4131776355	516002.18	Vidlice (E 514, E 517, E 301, E 302, E 303)	606 Kč 24,24 €		1,60 kg
4131770647	516002.19	Těhlíce + silenblok D=48 mm	1 110 Kč		2,28 kg
4131770648	516002.99	Těhlíce + lisovaná guma (E 514, E 517, E 301, E 302, E 303)	935 Kč 44,40 / 37,40 €		
4131776363	516002.20	Ochranné víko (E 514, E 517, E 301, E 302, E 303)	35 Kč 1,40 €		0,15 kg
4131775877	516002.24	Kyvné těleso (E 517, E 301, E 302, E 303)	1 105 Kč 44,20 €		2,20 kg
4131770390	516002.25	Víčko	172 Kč		0,20 kg
4131770438	516002.29	Víko (E 517)	274 Kč 6,88 / 10,96 €		
4131775893	516002.30	Příruba (E 514, E 517, E 301, E 302, E 303)	139 Kč 5,56 €		0,50 kg
9904869081	516002.44	Víko A 90 x 63 (E 514, E 517, E 301, E 302, E 303)	299 Kč 11,96 €		0,41 kg

POZOR !!! Náhradní díly **IIISOKO** jsou kvalitativně vysoce jakostní. Zpravidla se nejedná o originální ND.

POZOR !!! Originální čísla výrobce jsou pro všeobecné použití a objednávání. Změna cen vyhrazena.











Fortschritt E 516

III SOKO
zemědělské náhradní díly

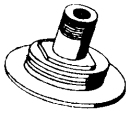
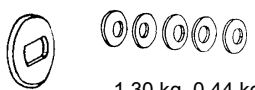
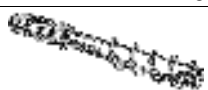
náhradní díly pro obilní kombajn

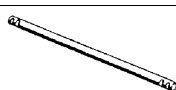
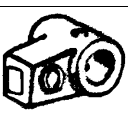
WWW.SOKO.CZ

Orig.číslo	Číslo SOKO	Název ND / použití u:	MOcena Kč/€/ks	Obr.	Váha
9934933784	516002.54	Šroub M16x1,5x120 (E 514, E 517)	46 Kč 1,84 €		0,30 kg
skupina - Žlab vana					tabulka č. 03
4241020270	516003.04	Páka (E 517)	376 Kč 15,04 €		2,05 kg
skupina - Žlab					tabulka č. 04
4131776435	516004.22	Řetězové kolo (E 517, E 301, E 302, E 303)	518 Kč 20,72 €		0,54 kg
skupina - Žlab vana					tabulka č. 06
4241020808	516006.02	Hřídel (E 517)	954 Kč 38,16 €		3,80 kg
4241020793	516006.03	Uložení (E 517)	821 Kč 32,84 €		3,25 kg
4131770792	516006.11	Těleso spojky (E 517, E 301, E 302, E 303)	1 776 Kč 71,04 €		4,65 kg
4131770815	516006.14	Podložka	440 Kč		1,30 kg 0,44 kg
4131774990	516006.15	Talířová pružina (cena za ks)	230 Kč 17,60 / 9,20 €		
4241020752	516006.25	Plášť šneku	9 990 Kč 399,60 €		97,00 kg
4241032506	516006.26	Třmen	173 Kč		0,66 kg 5,20 kg
4241020736	516006.27	Uložení (jen u 517) (E 512, E 514, E 517, E 524, E 525, E 527)	2 115 Kč 6,92 / 84,60 €		
4223630150	516006.36	Hřídel	58 Kč		0,51 kg 1,45 kg
4223630134	516006.37	Rameno (pár) (E 512, E 514, E 516, E 517, E 524, E 525)	396 Kč 2,32 / 15,84 €		
4223630142	516006.40	Ozubový hřídel (E 512, E 514, E 517, E 524)	300 Kč 12,00 €		4,00 kg
4241041524	516006.43	Prsty (E 512, E 514, E 517)	168 Kč 6,72 €		0,82 kg
4223630257	516006.44	Pouzdro	15 Kč		0,01 kg
4241042403		(E 512, E 514, E 517, E 524, E 525, E 527)	0,60 €		

Náhradní díly neuvedené v KATALOGU Vám ZAJISTÍME ! Tel.: 577 452 276 , 604 974 244

POZOR !!! Náhradní díly **IIISOKO** jsou kvalitativně vysoce jakostní. Zpravidla se nejedná o originální ND.

POZOR !!! Originální čísla výrobce jsou pro všeobecné použití a objednávání. Změna cen vyhrazena.



Fortschritt E 516

III SOKO
zemědělské náhradní díly

náhradní díly pro obilní kombajn

WWW.SOKO.CZ

Orig.číslo	Číslo SOKO	Název ND / použití u:	MOcena Kč/€/ks	Obr.	Váha
4223630247	516006.45	Čepička (E 512, E 514, E 517, E 524, E 525, E 527)	12 Kč 0,48 €		0,01 kg
4241041532	516006.46	Tyčka (E 512, E 514, E 517, E 524)	37 Kč 1,48 €		0,25 kg
4248045022	516006.98	Řídicí hřídel - kratší	2 146 Kč		24,90 kg
4241020760	516006.48	Řídicí hřídel - delší (E 517)	2 184 Kč 85,84 /87,36 €		
4241032522	516006.49	Spona dolní (E 512, E 514, E 517, E 524, E 525, E 527)	14 Kč 0,56 €		0,60 kg
4241032514	516006.50	Kyvné ložisko (E 512, E 514, E 517)	20 Kč 0,80 €		0,02 kg
4241032530	516006.51	Spona horní (E 512, E 514, E 517, E 524, E 525, E 527)	14 Kč 0,56 €		0,60 kg
4223630640	516006.54	Víko (E 512, E 514, E 517, E 524, E 525, E 527)	354 Kč 14,16 €		1,70 kg
4241043107	516006.57	Dno (E 517)	522 Kč 20,88 €		1,72 kg
4241020816	516006.58	Uložení (E 517)	516 Kč 20,64 €		1,70 kg
4131771078	516006.63	Spojkové obložení (E 514, E 517, E 524, E 525, E 301, E 302, E 303)	100 Kč 4,00 €		0,30 kg
4241020785	516006.67	Řetězové kolo 38z (E 517)	1 173 Kč 46,92 €		6,20 kg
tabulka č. 07		skupina - Nosič navijáku, nosič hašple			
4241021222	516007.06	Ložisko (E 517)	396 Kč 15,84 €		2,00 kg
4241021263	516007.12	Ložisko (E 517)	547 Kč 21,88 €		2,90 kg
tabulka č. 08		skupina - Naviják - hašple			
4241021062	516008.07	Paprsek kola	84 Kč		0,50 kg 4,45 kg
4241021054	516008.08	Vedení vystředníku (E 517)	1 513 Kč 3,36 / 60,52 €		

POZOR !!! Náhradní díly **IIISOKO** jsou kvalitativně vysoce jakostní. Zpravidla se nejedná o originální ND.
POZOR !!! Originální čísla výrobce jsou pro všeobecné použití a objednávání. Změna cen vyhrazena.



Fortschritt E 516

III SOKO
zemědělské náhradní díly

náhradní díly pro obilní kombajn

WWW.SOKO.CZ

Orig. číslo	Číslo SOKO	Název ND / použití u:	MOcena Kč/€/ks	Obr.	Váha
4241042364	516008.09	Kladka	183 Kč		
4241021070	516008.10	Čep-kaleno, broušeno	186 Kč		0,39 kg
		(E 517, E 524)	7,32 / 7,44 €		0,10 kg
4223633098	516008.11	Ložisková pánev	20 Kč		
4223633120	516008.12	Třmen	95 Kč		0,05 kg
		(E 512, E 514, E 517)	0,80 / 3,80 €		0,13 kg
4223633161	516008.13	Postranní plech-kratší	135 Kč		
4223633186	516008.14	Postranní plech-delší	147 Kč		
		(E 512, E 514, E 517)	5,40 / 5,88 €		0,42 kg
4223633073	516008.15	Ložisko výstředníku	16 Kč		
		(E 512, E 514, E 517)	0,64 €		0,05 kg
4223633200	516008.16	Hvězda výstředníku	375 Kč		
		(E 512, E 514, E 517)	15,00 €		1,10 kg
4223633032	516008.17	Pružný prst	24 Kč		
		(E 512, E 517)	0,96 €		0,10 kg
4241021118	516008.26	Hřídel	588 Kč		
			23,52 €		2,50 kg
4241042372	516008.37	Pouzdro	130 Kč		
4031833586	516008.44	Podložka	266 Kč		
		(E 517)	5,20 / 10,64 €		0,95 kg
4241021142	516008.69	Hnací roura	2 090 Kč		
4241021134	516008.70	Roura osy	2 064 Kč		
		(E 517)	83,60 / 82,56 €		17,0+17,50 kg

skupina - Variátor hašple - variátor navijáku

tabulka č. **09**

4221613223	516009.01	Podložka	1 235 Kč		
		(E 512, E 514, E 517)	49,40 €		5,20 kg
4221613231	516009.02	Čep	99 Kč		
		(E 512, E 514, E 517)	3,96 €		0,19 kg
4223633916	516009.04	Ozubený věnec 42 z.	954 Kč		
		(E 512, E 514, E 517)	38,16 €		4,00 kg
4221613264	516009.07	Regulační podložka	717 Kč		
		(E 512, E 514, E 517)	28,68 €		4,80 kg
4223634058	516009.39	Pevný kotouč	1 194 Kč		
		(E 512, E 514, E 517)	47,76 €		4,00 kg
4221622691	516009.40	Kotouč variátoru-regulační kol	1 202 Kč		
4223634082		(E 512, E 514, E 517)	48,08 €		4,28 kg

POZOR !!! Náhradní díly **IIISOKO** jsou kvalitativně vysoce jakostní. Zpravidla se nejedná o originální ND.

POZOR !!! Originální čísla výrobce jsou pro všeobecné použití a objednávání. Změna cen vyhrazena.













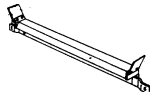

Fortschritt E 516

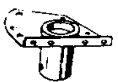
III SOKO
zemědělské náhradní díly

náhradní díly pro obilní kombajn

WWW.SOKO.CZ

Orig.číslo	Číslo SOKO	Název ND / použití u:	MOcena Kč/€/ks	Obr.	Váha
4221622722	516009.42	Čep unašeče (E 512, E 514, E 517)	42 Kč 1,68 €		0,15 kg
4241021302	516009.43	Hřídel (E 517)	475 Kč 19,00 €		1,80 kg
4223634154	516009.47	Řetězové kolo (E 514, E 517)	407 Kč 16,28 €		0,27 kg
tabulka č. 10		skupina - Skříň šachty			
4240043526	516010.02	Těsnící nosník (E 517)	708 Kč 28,32 €		5,00 kg
4240020624	516010.05	Nosník (E 517)	1 896 Kč 75,84 €		27,80 kg
4240023692	516010.14	Lišta podlehající opotřebení (E 517)	199 Kč 7,96 €		0,65 kg
4240027173	516010.56	Tesnění (E 517)	282 Kč 11,28 €		0,88 kg
tabulka č. 11		skupina - Šachta - horní pohon			
4240027198	516011.01	Skříň ložiska - vlevo	1 428 Kč		13,25 kg
4240040154	516011.06	Skříň ložiska - vpravo (E 517)	1 376 Kč 57,12 / 55,04 €		
4240027253	516011.08	Řetězové kolo (E 517)	1 175 Kč 47,00 €		7,00 kg
4240027261	516011.09	Řetězové kolo (E 517)	892 Kč 35,68 €		3,20 kg
4240027278	516011.10	Hřídel (E 517)	3 594 Kč 143,76 €		43,30 kg
4240052158	516011.11	Klínová řemenice (E 517)	5 490 Kč 219,60 €		14,10 kg
4240052174	516011.12	Klínová řemenice (E 517)	5 490 Kč 219,60 €		13,70 kg
4240054473	516011.20	Klínová řemenice	3 890 Kč 155,60 €		12,30 kg

POZOR !!! Náhradní díly **IIISOKO** jsou kvalitativně vysoce jakostní. Zpravidla se nejedná o originální ND.
POZOR !!! Originální čísla výrobce jsou pro všeobecné použití a objednávání. Změna cen vyhrazena.











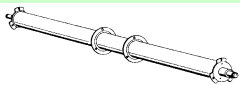

Fortschritt E 516

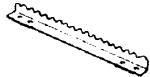
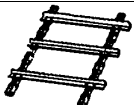
III SOKO
zemědělské náhradní díly

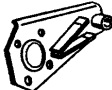
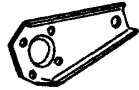
náhradní díly pro obilní kombajn

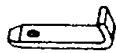
WWW.SOKO.CZ

Orig. číslo	Číslo SOKO	Název ND / použití u:	MOcena Kč/€/ks	Obr.	Váha
4240023676	516011.22	Obložení (E 517)	369 Kč 14,76 €		3,90 kg
4240023684	516011.23	Obložení (E 517)	132 Kč 5,28 €		0,60 kg
4131770897	516011.29	Těleso ložiska (E 517, E 301, E 302, E 303)	66 Kč 2,64 €		0,25 kg
skupina - Šachta - spodní hřídel					tabulka č. 12
4240047193	516012.01	Dutý hřídel (E 517)	2 750 Kč 110,00 €		19,35 kg
4221601767	516012.02	Řetěz elevátoru samostatný 84 článků (E 512, E 514, E 517)	1 260 Kč 50,40 €		6,50 kg
4240027462	516012.04	Ozubený uhlínik U (L=797) (E 517)	90 Kč 3,60 €		1,77 kg
4240027454	516012.05	Dopravní pás-21 lišt (E 517)	4 555 Kč 182,20 €		46,20 kg
4240047208	516012.09	Řetězové kolo (E 517)	1 344 Kč 53,76 €		3,80 kg
4240027333	516012.19	Vahadlo vlevo (E 517)	482 Kč 19,28 €		1,60 kg
4240027341	516012.20	Vahadlo vpravo (E 517)	482 Kč 19,28 €		1,60 kg
9917905757	516012.27	Nasouvací článek (E 512, E 514, E 517, E 524, E 525, E 527)	35 Kč 1,40 €		0,05 kg
skupina - Vzpěry					tabulka č. 13
4240021922	516013.06	Držák (E 517)	194 Kč 7,76 €		0,59 kg
skupina - Mlátící buben					tabulka č. 21
4240025741	516021.02	Mlátící lišta (E 517)	1 020 Kč 40,80 €		5,66 kg
4240025733	516021.03	Mlátící lišta (E 517)	1 020 Kč 40,80 €		5,66 kg

POZOR !!! Náhradní díly **IIISOKO** jsou kvalitativně vysoce jakostní. Zpravidla se nejedná o originální ND.

POZOR !!! Originální čísla výrobce jsou pro všeobecné použití a objednávání. Změna cen vyhrazena.







Fortschritt E 516

náhradní díly pro obilní kombajn



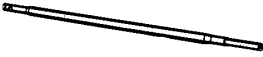

III SOKO
zemědělské náhradní díly

WWW.SOKO.CZ

Orig.číslo	Číslo SOKO	Název ND / použití u:	MOcena Kč/€/ks	Obr.	Váha
4240025717	516021.04	Hvězda bubnu (E 517)	1 320 Kč 52,80 €		20,00 kg
4240025725	516021.05	Hvězda bubnu (E 517)	1 170 Kč 46,80 €		12,00 kg
4240025758	516021.06	Hřídel (E 517)	4 430 Kč 177,20 €		34,00 kg
4240043382	516021.11	Klínová řemenice (E 517)	5 522 Kč 220,88 €		26,00 kg

tabulka č. **22**

skupina - **Odmítací buben**

4240025766	516022.01	Přední odmítací buben (E 517)	5 630 Kč 225,20 €		43,50
4240025782	516022.02	Zadní odmítací buben (E 517)	8 904 Kč 356,16 €		69,50
4240024363	516022.04	Hřídel (E 517)	775 Kč 31,00 €		10,00
4240021850	516022.08	Klínová řemenice (E 517)	792 Kč 31,68 €		3,20

tabulka č. **23**

skupina - **Mlátící koš s představením**

4240025485	516023.01	Mlátící koš (E 517)	13 172 Kč 526,88 €		120,00 kg
------------	------------------	------------------------	------------------------------	---	-----------

tabulka č. **25**

skupina - **Vytrásadlo**

4240049820	516025.01	Skříň vytrásadla	9 453 Kč 378,12 €		45,00 kg
4240028287	516025.02	Stupeň vytrásadla (E 517)	1 240 Kč 49,60 €		r, r u kg
4240042461	516025.06	Mřížka vytrásadla (E 517)	816 Kč 32,64 €		0,80 kg
4240028318	516025.13	Klíkový hřídel dlouhý (E 517)	4 500 Kč 180,00 €		15,50 kg
4240028326	516025.14	Klíkový hřídel krátký (E 517)	4 500 Kč 180,00 €		13,60 kg

POZOR !!! Náhradní díly **IIISOKO** jsou kvalitativně vysoce jakostní. Zpravidla se nejedná o originální ND.

POZOR !!! Originální čísla výrobce jsou pro všeobecné použití a objednávání. Změna cen vyhrazena.



Fortschritt E 516

III SOKO
zemědělské náhradní díly

náhradní díly pro obilní kombajn

WWW.SOKO.CZ

Orig.číslo	Číslo SOKO	Název ND / použití u:	MOcena Kč/€/ks	Obr.	Váha
4221620874	516025.15	Polovina skříně (E 512, E 516, E 517)	252 Kč 10,08 €		0,40 kg
4221620681	516025.49	Dopravní lišta (E 512, E 514, E 517, E 525)	245 Kč 9,80 €		2,50 kg
skupina - Koryto zachycovače kamení					tabulka č. 26
4240025444	516026.01	Žlab (E 517)	999 Kč 39,96 €		9,20 kg
skupina - Pohon čištění					tabulka č. 31
4240027116	516031.01	Hřídel	2 035 Kč 81,40 €		21,70 kg
4240027124	516031.03	Vystředník	426 Kč 17,04 €		1,12 kg
4240048282	516031.07	Suvná tyč	477 Kč 19,08 €		3,55 kg
4240024474	516031.08	Pouzdro	77 Kč 3,08 €		0,14 kg
4240022378	516031.09	Páka	3 094 Kč 123,76 €		7,55 kg
4240022386	516031.10	Unašeč (E 517, E 527, E 524)	239 Kč 9,56 €		1,13 kg
4240022394	516031.11	Pouzdro	46 Kč 1,84 €		0,07 kg
9926866852	516031.12	Pouzdro (E 517)	137 Kč 5,48 €		0,07 kg
4240022482	516031.13	Čep (E 517)	234 Kč 9,36 €		2,33 kg
4240022466	516031.14	Unašeč (E 517)	239 Kč 9,56 €		1,02 kg
4240022458	516031.15	Ložisko + pozice 32 (E 517, E 527)	415 Kč 16,60 €		1,08 kg

POZOR !!! Náhradní díly **IIISOKO** jsou kvalitativně vysoce jakostní. Zpravidla se nejedná o originální ND.
POZOR !!! Originální čísla výrobce jsou pro všeobecné použití a objednávání. Změna cen vyhrazena.











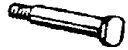
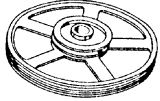

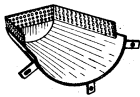
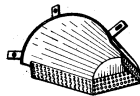
Fortschritt E 516

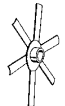
náhradní díly pro obilní kombajn

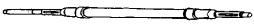
III SOKO
zemědělské náhradní díly

WWW.SOKO.CZ

Orig.číslo	Číslo SOKO	Název ND / použití u:	MOcena Kč/€/ks	Obr.	Váha
4240048290	516031.17	Čep	152 Kč 6,08 €		0,63 kg
4240021834	516031.18	Klínová řemenice	2 172 Kč 86,88 €		11,00 kg
4240033846	516031.32	Tlumící pouzdro S 23-0 (E 517, E 524, E 525, E 527)	222 Kč 8,88 €		0,35 kg
tabulka č. 32		skupina - Skříň ventilátoru			
4240035390	516032.01	Skříň ventilátoru (E 517)	5 544 Kč 221,76 €		47,10 kg
4240028576	516032.02	Odvaděč vlevo	612 Kč 24,48 €		2,40 kg
4240028584	516032.03	Odvaděč vpravo (E 517)	612 Kč 24,48 €		2,40 kg
tabulka č. 33		skupina - Hřídel ventilátoru			
4240047298	516033.01	Hřídel drážkovaná - nové prov.	3 023 Kč 120,92 €		24,70 kg
4240047304	516033.03	Kolo větráku - vpravo	1 562 Kč 62,48 €		3,35 kg
4240047312	516033.04	Kolo větráku - vlevo	1 562 Kč 62,48 €		3,35 kg
4240028592	516033.07	Polovina klínové řemenice (E 517, E 525, E 527)	890 Kč 35,60 €		2,80 kg
4240028610	516033.10	Hřídel drážk. - staré prov.	6 136 Kč 245,44 €		37,55 kg
tabulka č. 34		skupina - Předlohová hřídel			
4240040187	516034.01	Hřídel (E 517)	3 575 Kč 143,00 €		30,60 kg
4240040170	516034.04	Klínová řemenice (E 517)	3 440 Kč 137,60 €		9,70 kg
4240021891	516034.05	Klínová řemenice (E 517)	2 364 Kč 94,56 €		8,80 kg

POZOR !!! Náhradní díly **IIISOKO** jsou kvalitativně vysoce jakostní. Zpravidla se nejedná o originální ND.

POZOR !!! Originální čísla výrobce jsou pro všeobecné použití a objednávání. Změna cen vyhrazena.







Fortschritt E 516

III SOKO
zemědělské náhradní díly

náhradní díly pro obilní kombajn

WWW.SOKO.CZ

Orig.číslo	Číslo SOKO	Název ND / použití u:	MOcena Kč/€/ks	Obr.	Váha
4240022048	516034.07	Polovina variátoru (E 517)	972 Kč 38,88 €		3,10 kg
4240022111	51634.08	Polovina variátoru (E 517)	948 Kč 37,92 €		3,05 kg
4240022056	516034.10	Můstek (E 517)	303 Kč 12,12 €		2,26 kg
4240022964	516034.32	Klínová řemenice (E 517)	589 Kč 23,56 €		1,50 kg

skupina - Sítová skříň

tabulka č. **35**

4240028406	51635.01	Sítová skříň	9 735 Kč 389,40 €		56,00 kg
4240043735	51635.02	Příčné spojení	1 855 Kč 74,20 €		17,80 kg
4240022490	51635.03	Spojení	281 Kč 11,24 €		6,40 kg
4240028422	51635.08	Vedení síta - vlevo	1 218 Kč 48,72 €		1,95 kg
4240028430	51635.09	Vedení síta - vpravo	1 218 Kč 48,72 €		1,95 kg
4240043446	51635.23	Žlab	660 Kč 26,40 €		4,30 kg
4240022433	516035.27	Ložisko + pozice 28	432 Kč		2,45 kg
4240033846	516035.28	Tlumící pouzdro S 23-0	222 Kč 17,28 / 8,88 €		
4240022425	516035.34	Rozvidlená páka (E 517, E 527)	636 Kč 25,44 €		1,30 kg
4240022458	516035.38	Ložisko + pozice 28	408 Kč		1,08 kg
4240033846	516035.28	Tlumící pouzdro S 23-0	222 Kč 16,32 / 8,88 €		

skupina - Zrnový a klasový šnek

tabulka č. **36**

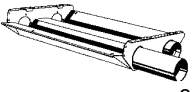
4240028656	516036.01	Skříň šneků	5 235 Kč 209,40 €		28,90 kg
------------	------------------	-------------	-----------------------------	---	----------

POZOR !!! Náhradní díly **IIISOKO** jsou kvalitativně vysoce jakostní. Zpravidla se nejedná o originální ND.

POZOR !!! Originální čísla výrobce jsou pro všeobecné použití a objednávání. Změna cen vyhrazena.











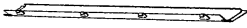

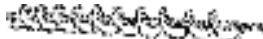

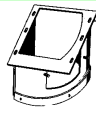
Fortschritt E 516

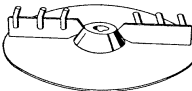
III SOKO
zemědělské náhradní díly

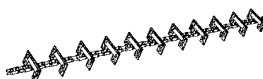
náhradní díly pro obilní kombajn

WWW.SOKO.CZ

Orig.číslo	Číslo SOKO	Název ND / použití u:	MOcena Kč/€/ks	Obr.	Váha
4240028711	516036.19	Klapka	240 Kč 9,60 €		2,60 kg
4240028736	516036.31	Šnek	3 510 Kč 140,40 €		14,80 kg
		(E 517)			
4240028728	516036.32	Šnek	3 576 Kč 143,04 €		16,80 kg
		(E 517)			
4240028920	516036.33	Řetězové kolo	225 Kč 9,00 €		0,60 kg
		(E 514, E 517, E 524, E 525, E 527)			
4240028664	516036.36	Víko	156 Kč 6,24 €		0,80 kg
		(E 517)			
tabulka č. 37		skupina - Domlatové zařízení			
4240044502	516037.01	Vhozový kanál	1 130 Kč 45,20 €		3,70 kg
		(E 517)			
4240029310	516037.03	Mlátící hřeben	92 Kč 3,68 €		0,25 kg
		(E 517)			
4240044510	516037.04	Vrhací kolo	1 201 Kč 48,04 €		2,49 kg
		(E 517)			
tabulka č. 38		skupina - Kuželové soukolí			
4240034830	516038.20	Klínová řemenice	660 Kč 26,40 €		1,40 kg
		(E 517)			
tabulka č. 39		skupina - Elevátor zrna			
4240028808	516039.01	Řetěz elevátoru-35 velkých L	3 790 Kč		20,90 kg
4240028809	516039.99	Řetěz elevátoru-sam-140 čl	2 175 Kč		
		(E 517)	151,60 / 87,00 €		
4240028937	516039.02	Gumová lopatka velká	16 Kč 0,64 €		0,11 kg
		(E 514, E 517, E 524, E 525, E 527)			
4240028945	516039.03	Kovová příložka	15 Kč 0,60 €		0,13 kg
		(E 514, E 517, E 524, E 525, E 527)			
4240028857	516039.04	Skříň	5 225 Kč 209,00 €		37,50 kg
		(E 517)			
4240028865	516039.05	Vodící profil dlouhý	1 550 Kč 62,00 €		7,65 kg
		(E 517)			

POZOR !!! Náhradní díly **IIISOKO** jsou kvalitativně vysoce jakostní. Zpravidla se nejedná o originální ND.

POZOR !!! Originální čísla výrobce jsou pro všeobecné použití a objednávání. Změna cen vyhrazena.













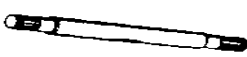

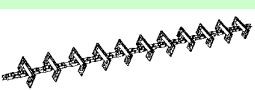

Fortschritt E 516

III SOKO
zemědělské náhradní díly

náhradní díly pro obilní kombajn

WWW.SOKO.CZ

Orig.číslo	Číslo SOKO	Název ND / použití u:	MOcena Kč/€/ks	Obr.	Váha
4240028840	516039.06	Vedení (E 517)	131 Kč 5,24 €		0,24 kg
4240028920	516039.12	Řetězové kolo (E 514, E 517, E 524, E 525, E 527)	225 Kč 9,00 €		0,60 kg
4240028904	516039.13	Hnací hřídel	458 Kč 18,32 €		1,85 kg
4240028898	516039.14	Řetězové kolo - 15z	476 Kč 19,04 €		0,67 kg
4240028912	516039.17	Klínová řemenice	1 522 Kč 60,88 €		6,84 kg
4240028832	516039.18	Klapka (E 514, E 517)	125 Kč 5,00 €		4,80 kg
9917905757	516039.28	Nasouvací článek (E 512, E 514, E 517, E 524, E 525, E 527)	35 Kč 1,40 €		0,05 kg
4221625758	516039.62	Zalomený článek (E 512, E 514, E 517)	53 Kč 2,12 €		0,05 kg
skupina - Klasový elevátor					tabulka č. 40
4240029206	516040.01	Řetěz elevátoru-18 velkých Lk	2 270 Kč		10,60 kg
4240029207	516040.91	Řetěz elevátoru sam.-72čl. (E 517)	1 150 Kč 90,80 / 46,00 €		
4240028937 4221667992	516040.02	Gumová lopatka velká (E 514, E 517, E 524, E 525, E 527)	16 Kč 0,64 €		0,11 kg
4240028945	516040.03	Kovová příložka (E 514, E 517, E 524, E 525, E 527)	15 Kč 0,60 €		0,13 kg
4240029214	516040.04	Skříň (E 517)	4 330 Kč 173,20 €		14,20 kg
4240029222	516040.05	Vodící profil krátký (E 517)	955 Kč 38,20 €		3,16 kg
4240028840	516040.06	Vedení (E 517)	131 Kč 5,24 €		0,24 kg
4240028920	516040.13	Řetězové kolo (E 514, E 517, E 524, E 525, E 527)	225 Kč 9,00 €		0,60 kg

POZOR !!! Náhradní díly **IIISOKO** jsou kvalitativně vysoce jakostní.Zpravidla se nejedná o originální ND.

POZOR !!! Originální čísla výrobce jsou pro všeobecné použití a objednávání. Změna cen vyhrazena.











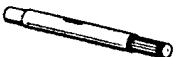



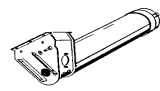

Fortschritt E 516

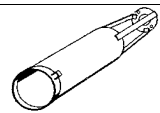
III SOKO
zemědělské náhradní díly

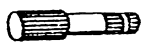
náhradní díly pro obilní kombajn

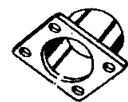
WWW.SOKO.CZ

Orig.číslo	Číslo SOKO	Název ND / použití u:	MOcena Kč/€/ks	Obr.	Váha
4240029255	516040.14	Hnací hřídel (E 517)	479 Kč 19,16 €		2,00 kg
4240029247	516040.18	Klínová řemenice (E 517)	2 230 Kč 89,20 €		4,80 kg
4240028832	516040.19	Klapka (E 514, E 517)	125 Kč 5,00 €		4,80 kg
9919885725	516040.22	Napínač kl.řemene B17x30-kovov (E 517)	737 Kč 29,48 €		2,33 kg
9917905757	516040.26	Nasouvací článek (E 512, E 514, E 517, E 524, E 525, E 527)	35 Kč 1,40 €		0,05 kg
4221625758	516040.48	Zalomený článek (E 512, E 514, E 517)	53 Kč 2,12 €		0,05 kg
tabulka č. 39		skupina - Plnicí šnek zásobníku			
4240050445	516041.01	Trychtýř - nové provedení	4 825 Kč		15,60 kg
4240050446	516041.91	Trychtýř - staré provedení	3 825 Kč		
			193,00 / 153,00 €		
4240050453	516041.02	Šnek	4 665 Kč 186,60 €		14,70 kg
4240029046	516041.03	Roura (E 517)	1 182 Kč 47,28 €		7,15 kg
4240050445	516041.06	Ložisko	312 Kč 12,48 €		0,55 kg
4240029038	516041.07	Hřídel	356 Kč 14,24 €		0,43 kg
4240028898	516041.08	Řetězové kolo 15z	476 Kč 19,04 €		0,67 kg
4240029005	516041.10	Hřídel	360 Kč 14,40 €		0,48 kg
4240029062	516041.12	Ložisko	324 Kč 12,96 €		0,80 kg
4240042486	516041.37	Čep kloubu drážkovaný	220 Kč 8,80 €		0,14 kg

POZOR !!! Náhradní díly **IIISOKO** jsou kvalitativně vysoce jakostní. Zpravidla se nejedná o originální ND.

POZOR !!! Originální čísla výrobce jsou pro všeobecné použití a objednávání. Změna cen vyhrazena.



Fortschritt E 516

III SOKO
zemědělské náhradní díly

náhradní díly pro obilní kombajn

WWW.SOKO.CZ

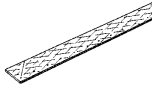
Orig.číslo	Číslo SOKO	Název ND / použití u:	MOcena Kč/€/ks	Obr.	Váha
4804498472	516041.38	Dvojitý kloub	2 195 Kč 87,80 €		2,20 kg
skupina - Vyprazdňovací šnek					tabulka č. 43
4240026646	516043.01	Vyprazdňovací šnek	5 850 Kč 234,00 €		32,00 kg
		(E 517)			
4240026750	516043.06	Stavěcí ložisko	697 Kč 27,88 €		1,80 kg
		(E 517)			
4240026855	516043.07	Unašeč	306 Kč 12,24 €		0,45 kg
		(E 517)			
4240026726	516043.08	Část šneku	978 Kč 39,12 €		3,55 kg
		(E 517)			
4240026734	516043.09	Hřidel	362 Kč 14,48 €		1,70 kg
		(E 517)			
4240026783	516043.11	Klínová řemenice	2 610 Kč 104,40 €		12,50 kg
		(E 517)			
4240026806	516043.14	Víko	264 Kč 10,56 €		2,80 kg
		(E 517)			
4221628326	516043.34	Uhlový kloub	1 105 Kč 44,20 €		2,20 kg
		(E 517)			
skupina - Vykládací šnek					tabulka č. 44
4240035220	516044.03	Šnek	5 110 Kč 204,40 €		41,00 kg
		(E 517)			
skupina - Stupňovitá deska					tabulka č. 45
4240028333	516045.00	Výplň vynášecí desky	392 Kč		5,50 kg
4240028334	516045.01	Stupňovitá vynášecí deska	7 990 Kč 15,68 / 319,60 €		64,00 kg
		(E 517)			
4240028359	516045.11	Těsnění	300 Kč 12,00 €		1,00 kg
4240022425	516045.17	Rozvidlená páka	636 Kč 25,44 €		1,30 kg
		(E 517, E 527)			
4240022458	516045.18	Ložisko + pozice 19	408 Kč		1,08 kg
	516045.19	(E 517, E 527)	16,32 €		

POZOR !!! Náhradní díly **IIISOKO** jsou kvalitativně vysoce jakostní. Zpravidla se nejedná o originální ND.

POZOR !!! Originální čísla výrobce jsou pro všeobecné použití a objednávání. Změna cen vyhrazena.













Fortschritt E 516

III SOKO
zemědělské náhradní díly

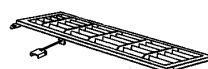
náhradní díly pro obilní kombajn

WWW.SOKO.CZ

Orig.číslo	Číslo SOKO	Název ND / použití u:	MOcena Kč/€/ks	Obr.	Váha	
4240033846	516045.19	Tlumící pouzdro S 23-0 (E 517, E 524, E 525, E 527)	222 Kč 8,88 €		0,35 kg	
tabulka č. 46		skupina - Čistící síta				
4240028502	516046.01	Výsypné síto-nástřík barvou	6 250 Kč		36,00 kg	
4240028503	516046.91	Výsypné síto-zinkováno	6 660 Kč 250,00 / 266,40 €			
4240028535	516046.02	Klapka	126 Kč 5,04 €		0,50 kg	
4221621826	516046.04	Řídící hradítko	224 Kč 8,96 €		0,80 kg	
4240028551	516046.11	Přestavení	116 Kč 4,64 €		0,20 kg	
4240035462	516046.14	Přestavení klapkového síta	141 Kč 5,64 €		0,40 kg	
4240033130	516046.16	Klapková část-nástřík barvou	3 295 Kč		12,40 kg	
4240033131	516046.96	Klapková část-zinkováno	3 555 Kč 131,80 / 142,20 €			
4240033155	516046.17	Klapka	126 Kč 5,04 €		0,60 kg	
4247040494	516046.22	Síto děrované Ø 2 mm	ceny dř.sít od 2 300 Kč		7,10-9,70 kg	
4240050499	516046.92	Síto děrované Ø 3 mm				
4240050500	516046.93	Síto děrované Ø 4,5 mm				
4240050517	516046.94	Síto děrované Ø 6 mm				
4240050525	516046.95	Síto děrované Ø 9 mm				
4240032090	516046.96	Síto děrované Ø 12 mm				92,00 €
4247040517	516046.97	Síto děrované Ø 16 mm				
4240050525	516046.98	Síto děrované Ø 20 mm				
4247040533	516046.23	Síto děrované 4 x 20 mm				
4247040534	516046.93	Síto děrované 6 x 20 mm				
4247055900	516046.33	Kláskové hrabice	1 433 Kč 57,32 €		2,50 kg	
tabulka č. 51		skupina - Hnací ústrojí				
4240027542	516051.08	Koleno výfuk.potrubi (E 517)	744 Kč 29,76 €		3,10	

POZOR !!! Náhradní díly **IIISOKO** jsou kvalitativně vysoce jakostní. Zpravidla se nejedná o originální ND.
POZOR !!! Originální čísla výrobce jsou pro všeobecné použití a objednávání. Změna cen vyhrazena.











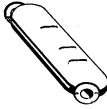
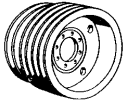
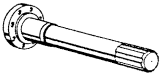
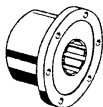

Fortschritt E 516

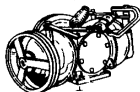
III SOKO
zemědělské náhradní díly

náhradní díly pro obilní kombajn

WWW.SOKO.CZ

Orig.číslo	Číslo SOKO	Název ND / použití u:	MOcena Kč/€/ks	Obr.	Váha
4240033950	516051.65	Gumová pružina (E 517)	277 Kč 11,08 €		1,00 kg
4240035575	516051.66	Tlumič výfuku (E 517)	1 990 Kč 79,60 €		9,50 kg
skupina - Výstup motoru - Chladič				tabulka č. 52,53,54	
4240027575	516052.02	Klínová řemenice	3 430 Kč 137,20 €		14,00 kg
4240027710	516052.03	Přírubový hřídel	4 557 Kč 182,28 €		12,50 kg
4240051140	516052.04	Unašeč	3 100 Kč 124,00 €		4,93 kg
1111111111	516052.22	Klín.řem. k připojení drtiče	6 380 Kč 255,20 €		4,00 kg
4221654537	516053.01	Chladič (851.000:000/0)-měď (E517)	dle dohody Kč negotiated price €		15,00 kg
4240022691	516054.07	Kladka (E517, E527)	834 Kč		
9919885700	516054.34	Napínač klínového řem. A17x23 (E 512, E 514, E 517, E 524)	660 Kč 33,36 / 26,40 €		3,10 kg 2,11 kg
skupina - Vratné soukolí kuželového kola				tabulka č. 55	
4240034863	516055.01	Vratné soukolí kužel.kola nové/repasované	dle dohody Kč negotiated price €		50,00 kg
4240035132	516055.44	Kotouč spojky	1 188 Kč		0,75 kg
4240035124	516055.45	Spojka komplet T180-80 1800716103	3 295 Kč 47,52 / 131,80 €		3,75 kg
4240035044	516055.47	Rozběhový kroužek	501 Kč 20,04 €		0,12 kg
4240043671	516055.62	Klínová řemenice	2 621 Kč 104,84 €		8,50 kg
skupina - Zařízení vzduchového filtru				tabulka č. 56	
4240040146	516056.05	Filtr vzduchový (E 512, E 514, E 517)	340 Kč 13,60 €		1,20 kg

KLÍNOVÉ ŘEMENY E516 - str.73-74 , LOŽISKA E516 - str.75-78

POZOR !!! Náhradní díly **IIISOKO** jsou kvalitativně vysoce jakostní.Zpravidla se nejedná o originální ND.
POZOR !!! Originální čísla výrobce jsou pro všeobecné použití a objednávání. Změna cen vyhrazena.



Fortschritt E 516

náhradní díly pro obilní kombajn

III SOKO
zemědělské náhradní díly

WWW.SOKO.CZ

Orig.číslo	Číslo SOKO	Název ND / použití u:	MOcena Kč/€/ks	Obr.	Váha
tabulka č. 58		skupina - Kryt síta			

4240035735	516058.01	Obložení síta	2 920 Kč (E 517) 116,80 €		18,00 kg
------------	------------------	----------------------	-------------------------------------	---	----------

tabulka č. 59		skupina - Převod čelního ozubeného kola			
----------------------	--	--	--	--	--

4240034164	516059.08	Přírubový hřídel	4 543 Kč (E 517) 181,72 €		28,00 kg
------------	------------------	-------------------------	-------------------------------------	---	----------

4240034156	516059.17	Čelní kolo	3 380 Kč (E 517) 135,20 €		22,70 kg
------------	------------------	-------------------	-------------------------------------	---	----------

tabulka č. 60		skupina - Převod čelního ozubeného kola			
----------------------	--	--	--	--	--

4240034131	516060.10	Brzdová destička	115 Kč (E 517) 4,60 €		0,20 kg
------------	------------------	-------------------------	---------------------------------	---	---------

tabulka č. 61		skupina - Vratné soukolí kuželového kola			
----------------------	--	---	--	--	--

4240056633	516061.01	Variátor hnaný	dle dohody Kč (E 517) negotiated price €		
------------	------------------	-----------------------	---	--	--

4240029712	516061.02	Řemenice	5 645 Kč (E 517) 225,80 €		30,20 kg
------------	------------------	-----------------	-------------------------------------	---	----------

4240029720	516061.03	Polovina klínové řemenice	5 175 Kč (E 517) 207,00 €		30,00 kg
------------	------------------	----------------------------------	-------------------------------------	---	----------

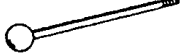
4240029737	516061.04	Koule s tažnou kotvou	186 Kč (E 517, E 524, E 525, E 527) 7,44 €		0,24 kg
------------	------------------	------------------------------	--	---	---------

4240025524	516061.06	Koule s pouzdem	80 Kč (E 517, E 524, E 525, E 527) 3,20 €		0,10 kg
------------	------------------	------------------------	---	---	---------

4240033050	516061.09	Náboj	3 415 Kč (E 517) 136,60 €		13,00 kg
------------	------------------	--------------	-------------------------------------	---	----------

4240029786	516061.10	Pánvice koule	66 Kč (E 517, E 524, E 525, E 527) 2,64 €		0,05 kg
------------	------------------	----------------------	---	---	---------

4240029794	516061.11	Pánvice koule	66 Kč (E 517, E 524, E 525, E 527) 2,64 €		0,05 kg
------------	------------------	----------------------	---	---	---------

4240022521	516061.34	Vidlice	1 898 Kč (E 517) 75,92 €		24,00 kg
------------	------------------	----------------	------------------------------------	---	----------

POZOR !!! Náhradní díly **IIISOKO** jsou kvalitativně vysoce jakostní. Zpravidla se nejedná o originální ND.
POZOR !!! Originální čísla výrobce jsou pro všeobecné použití a objednávání. Změna cen vyhrazena.



Fortschritt E 516

náhradní díly pro obilní kombajn



III SOKO
zemědělské náhradní díly

WWW.SOKO.CZ

Orig.číslo	Číslo SOKO	Název ND / použití u:	MOcena Kč/€/ks	Obr.	Váha
skupina - Vložený hřídel					
tabulka č. 62					
4240029632	516062.01	Volný kotouč - jen talíř	5 715 Kč		
		(E 517)	228,60 €		17,50 kg
4240023844	516062.02	Skříň	1 170 Kč		
		(E 517)	46,80 €		3,70 kg
4240029640	516062.07	Úložné pouzdro	442 Kč		
		(E 517)	17,68 €		0,80 kg
4240035534	516062.09	Příruba	1 944 Kč		
		(E 517)	77,76 €		8,35 kg
4240029681	516062.15	Pevný kotouč	4 525 Kč		
		(E 517)	181,00 €		21,30 kg
4240023828	516062.16	Klínová řemenice	2 570 Kč		
		(E 517)	102,80 €		10,00 kg
4240023893	516062.26	Kluzné pouzdro	6 575 Kč		
		(E 517)	263,00 €		9,45 kg
9902890747	516062.29	Skříň ložiska	792 Kč		
		(E 517)	31,68 €		4,40 kg
4240023885	516062.33	Hřídel	6 088 Kč		
		(E 517)	243,52 €		53,30 kg
4240023877	516062.37	Klínová řemenice	8 360 Kč		
		(E 517)	334,40 €		38,20 kg
4240044326	516062.47	Pouzdro	1 264 Kč		
		(E 517)	50,56 €		1,05 kg

skupina - Hnací prvky - napínací kladky vlevo

tabulka č. **63**

4240022691	516063.10	Kladka	834 Kč		
		(E 517, E 527)	33,36 €		2,15 kg
9919885700	516063.13	Napínač klínového řem.	660 Kč		
		A17x23 (E 512, E 514, E 517, E 524)	26,40 €		2,11 kg

skupina - Hnací prvky - napínací kladky vpravo

tabulka č. **64**

4240022691	516064.13	Kladka	834 Kč		
		(E 517, E 527)	33,36 €		2,15 kg

POZOR !!! Náhradní díly **IIISOKO** jsou kvalitativně vysoce jakostní. Zpravidla se nejedná o originální ND.

POZOR !!! Originální čísla výrobce jsou pro všeobecné použití a objednávání. Změna cen vyhrazena.









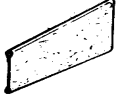

Fortschritt E 516

III SOKO
zemědělské náhradní díly

náhradní díly pro obilní kombajn

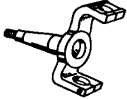
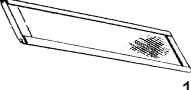
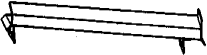
WWW.SOKO.CZ

Orig.číslo	Číslo SOKO	Název ND / použití u:	MOcena Kč/€/ks	Obr.	Váha
9919885725	516064.15	Napínač klínového řem. A17x30 (E 517, E 524)	737 Kč 29,48 €		2,11 kg
4240044391	516064.16	Kladka (E 517)	715 Kč 28,60 €		1,80 kg
tabulka č. 65		skupina - Napínací kladky vlevo			
4240023161	516065.33	Kyvná páka (E 517)	238 Kč 9,52 €		2,20 kg
tabulka č. 71		skupina - Kostra stroje			
4240024556	516071.26	Plachta (E 517)	567 Kč 22,68 €		0,70 kg
tabulka č. 76		skupina - Řidicí náprava			
4240025114	516076.06	Páka (E 517)	1 290 Kč 51,60 €		3,80 kg
4240025122	516076.07	Řidicí vidlice vlevo (E 517)	6 050 Kč 242,00 €		18,10 kg
4240026690	516076.08	Náboj kola (E 517)	3 705 Kč 148,20 €		13,60 kg
4240025130	516076.10	Řidicí vidlice vpravo (E 517)	6 050 Kč 242,00 €		18,00 kg
tabulka č. 87		skupina - Spojka žacího ústrojí			
4240025018	516087.04	L - filtr A17x30 (E 512, E 514, E 517)	484 Kč 19,36 €		1,10 kg
tabulka č. 88		skupina - Spojka mlátícího ústrojí			
4240022972	516088.37	Kryt (E 517)	197 Kč 7,88 €		1,50 kg
tabulka č. 89		skupina - Spojka mlátícího ústrojí			
4240029503	516089.04	Váleček (E 517)	525 Kč 21,00 €		3,80 kg
4240022997	516089.33	Kyvadlo (E 517)	257 Kč 10,28 €		0,70 kg

POZOR !!! Náhradní díly **IIISOKO** jsou kvalitativně vysoce jakostní. Zpravidla se nejedná o originální ND.
POZOR !!! Originální čísla výrobce jsou pro všeobecné použití a objednávání. Změna cen vyhrazena.



Fortschritt E 516

III SOKO
zemědělské náhradní díly

náhradní díly pro obilní kombajn

WWW.SOKO.CZ

Orig.číslo	Číslo SOKO	Název ND / použití u:	MOcena Kč/€/ks	Obr.	Váha
4240023040	516089.37	Kryt řemene (E 517)	169 Kč 6,76 €		0,92 kg
skupina - Spojka vynašeče zásobníku					tabulka č. 90
4240029552	516090.10	Kyvná páka (E 517)	470 Kč 18,80 €		2,90 kg
skupina - Vzduchový filtr - Rozvaděč 6B					tabulka č. 102,110
4240046143	516102.49	Vzduchový filtr (E 517)	155 Kč 6,20 €		0,12 kg
9907913453	516110.17	Sada těsnění HS 32	140		0,05 kg
9907912196	516110.40	Sada těsnění HS 32 K (E 517)	977 Kč 5,60 / 39,08 €		
skupina - Rozvaděč 16B					tabulka č. 111
9907915406	516111.02	Sada těsnění HS 33 (E 517)	130 Kč 5,20 €		0,04 kg
skupina - Zubové čerpadlo A 10/A 25					tabulka č. 112
9907914238	516112.13	Sada těsnění HS 31 (E 517)	280 Kč 11,20 €		0,04 kg
skupina - Pracovní válec B2 - 40/18x250					tabulka č. 114
9907907841	516114.19	Sada těsnění HS 9 (E 517)	130 Kč 5,20 €		0,04 kg
skupina - Pracovní válec B2 - 40x250					tabulka č. 115
9907907615	516115.19	Sada těsnění HS 11 (E 517)	130 Kč 5,20 €		0,04 kg
skupina - Kontrolní ústrojí					tabulka č. 123
4240036648	516123.11	Iniciátor D = 22 mm (E 517)	1 056 Kč 42,24 €		0,05 kg
9019873963	516123.15	Počítač pracovních hodin (E 517)	396 Kč 15,84 €		0,40 kg
4240036656	516123.20	Iniciátor D = 22 mm (E 517)	1 056 Kč 42,24 €		0,05 kg

POZOR !!! Náhradní díly **IIISOKO** jsou kvalitativně vysoce jakostní. Zpravidla se nejedná o originální ND.
POZOR !!! Originální čísla výrobce jsou pro všeobecné použití a objednávání. Změna cen vyhrazena.







Fortschritt E 516

III SOKO
zemědělské náhradní díly

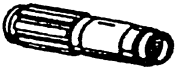

náhradní díly pro obilní kombajn

WWW.SOKO.CZ

Orig. číslo	Číslo SOKO	Název ND / použití u:	MOcena Kč/€/ks	Obr.	Váha
tabulka č. 141 skupina - Vratné soukolí s čelným ozubeným kolem					

4240034670	516141.05	Dutý hřídel	5 265 Kč (E 517) 210,60 €		4,00 kg
4240034654	516141.06	Pouzdro kola	4 408 Kč (E 517) 176,32 €		2,85 kg
4240034662	516141.07	Kolo s čel.rovným ozubením	2 448 Kč (E 517) 97,92 €		1,90 kg
4240034621	516141.52	Klínová řemenice	5 673 Kč (E 517) 226,92 €		13,50 kg

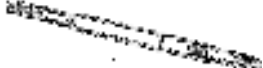

tabulka č. 142 skupina - Zpětný běh žacího ústrojí					
--	--	--	--	--	--

4240033001	516142.01	Hnací kolo	400 Kč		
4240033018	516142.02	Náboj	295 Kč (E 517) 16,00 / 11,80 €		1,97 kg 0,65 kg
4240023981	516142.06	Předlokový hřídel	4 166 Kč (E 517) 166,64 €		30,19 kg

tabulka č. 154 skupina - Variátor					
---	--	--	--	--	--

4223634058	516154.04	Pevný kotouč	1 194 Kč (E 512, E 514, E 517) 47,76 €		4,00 kg
4221622722	516154.07	Čep unašeče	42 Kč		
4221622691	516154.05	Regulační kotouč	1 202 Kč		
4223634082			(E 512, E 514, E 517) 1,68 / 48,08 €		4,28 kg
4223633940	516154.11	Příruba	668 Kč (E 512, E 514, E 517) 26,72 €		0,30 kg
4221613223	516154.15	Podložka	1 238 Kč (E 512, E 514, E 517) 49,52 €		5,20 kg
4221613231	516154.16	Čep	99 Kč (E 512, E 514, E 517) 3,96 €		0,19 kg
4221613264	516154.19	Regulační podložka	717 Kč (E 512, E 514, E 517) 28,68 €		4,80 kg

tabulka č. 155 skupina - Dopravní šnek - šnekový transportér					
--	--	--	--	--	--

4223630134	516155.03	Rameno (pár)	396 Kč		
4243032963	516155.04	Hřídel prstů	300 Kč		
4223630142			(E 512, E 514, E 517, E 524) 15,84 / 12,00 €		1,45 kg 7,95 kg

POZOR !!! Náhradní díly **IIISOKO** jsou kvalitativně vysoce jakostní. Zpravidla se nejedná o originální ND.
POZOR !!! Originální čísla výrobce jsou pro všeobecné použití a objednávání. Změna cen vyhrazena.













Fortschritt E 516

III SOKO
zemědělské náhradní díly

náhradní díly pro obilní kombajn

WWW.SOKO.CZ

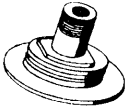
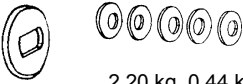
Orig.číslo	Číslo SOKO	Název ND / použití u:	MOcena Kč/€/ks	Obr.	Váha
4241020777 4223630150	516155.05	Hřídel (E 512, E 514, E 517, E 524)	58 Kč 3,32 €		0,51 kg
4241041532	516155.08	Tyčka (E 512, E 514, E 517)	37 Kč 1,48 €		0,25 kg
4241032522	516155.13	Spona dolní (E 512, E 514, E 517, E 524, E 525)	14 Kč 0,56 €		0,06 kg
4241032530	516155.14	Spona horní (E 512, E 514, E 517, E 524, E 525, E 527)	14 Kč 0,56 €		0,06 kg
4241043107	516155.16	Dno (E 517)	522 Kč 20,88 €		1,72 kg
4241020736	516155.17	Uložení (E 517)	2 115 Kč 84,60 €		5,20 kg
4241032506	516155.18	Třmen (E 512, E 514, E 517)	173 Kč 6,92 €		0,66 kg
4241020816	516155.19	Uložení	516 Kč		1,70 kg 3,20 kg
4241020793	516155.20	Uložení (E 517)	821 Kč 20,64 / 32,84 €		
4241020808	516155.21	Hřídel (E 517)	954 Kč 38,16 €		6,20 kg
4241020785	516155.22	Řetězové kolo 38z (E 517)	1 173 Kč 46,92 €		6,40 kg
4131770792	516155.24	Těleso spojky (E 517, E 301, E 302, E 303)	1 776 Kč 71,04 €		4,65 kg
4131770815	516155.25	Podložka	440 Kč		2,20 kg 0,44 kg
4131774990	516155.26	Talířová pružina (cena za ks) (E 517)	99 Kč 17,60 / 3,96 €		

skupina - Přípravek k rozdělování stébel

tabulka č. **161**

4223646213	516161.01	Třmen rozdělovače (E 512, E 514, E 517)	588 Kč 23,52 €		7,80 kg
4223646086	516161.02	Hrot rozdělovače vlevo (E 512, E 514, E 517)	2 100 Kč 84,00 €		38,00 kg
4223646141	516161.03	Hrot rozdělovače vpravo (E 512, E 514, E 517)	2 100 Kč 84,00 €		41,00 kg

POZOR !!! Náhradní díly **IIISOKO** jsou kvalitativně vysoce jakostní. Zpravidla se nejedná o originální ND.

POZOR !!! Originální čísla výrobce jsou pro všeobecné použití a objednávání. Změna cen vyhrazena.



Fortschritt E 516

III SOKO
zemědělské náhradní díly

náhradní díly pro obilní kombajn

WWW.SOKO.CZ

Orig.číslo	Číslo SOKO	Název ND / použití u:	MOcena Kč/€/ks	Obr.	Váha
4223645181	516161.25	Zvedák klasů (E 512, E 514, E 517)	190 Kč 7,60 €		1,00 kg
4223645116	516161.26	Matice	15 Kč		
4223645140	516161.27	Spona - držák (E 512, E 514, E 517, E 524)	20 Kč 0,60 / 0,80 €		0,04 kg 0,05 kg

tabulka č. **175 - 176** skupina - **Termostat - Chladicí zařízení oleje**

120306018	516175.15	Termostat (E 517)	290 Kč 11,60 €		0,15 kg
1203061482	516176.01	Výměník tepla (E 517)	dle dohody Kč negotiated price €		12,00 kg

tabulka č. **177** skupina - **Spalovací motor**

1203061755	516177.02	Vstřikovací vedení - sada (E 517)	687 Kč 27,48 €		0,75 kg
1203061851	516177.10	Vstřik. tryska FE 170-26-1 (E 517)	310 Kč 12,40 €		0,09 kg
9124001068	516177.47	Vložka filtru-naftový	110 Kč		
1201679851		(E 512, E 514, E 517)	4,40 €		0,30 kg

tabulka č. **178** skupina - **Elektrické zařízení**

1203063275	516178.31	Magnetický ventil 24 V (E 517)	1 170 Kč 46,80 €		1,50 kg
------------	------------------	--	----------------------------	--	---------

Zajišťujeme ND na:

KOMBAJNY-MAČKAČE-SBĚRACÍ NÁVĚSY
ROTAČNÍ ŽACÍ STROJE - ROZMETADLA ap.

Klín.řemeny na E516

str. 73-74

LOŽISKA na E516

str. 75-78

1 EUR = 25,-Kč

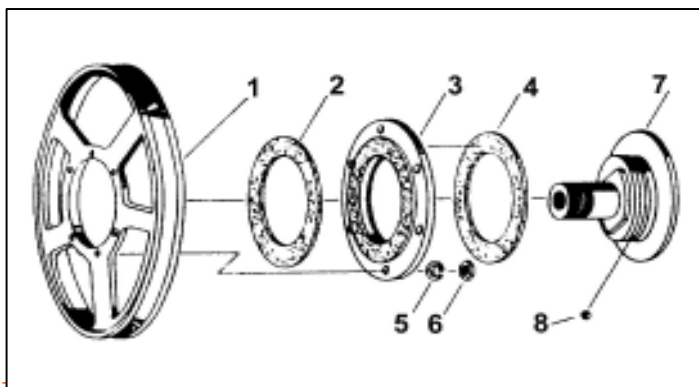

POZOR !!! Náhradní díly **SOKO** jsou kvalitní a vysoce jakostní, přesto se nejedná o originální ND.

POZOR !!! Originální čísla výrobce jsou pro všeobecné použití a objednávání. Změna cen vyhrazena.

str. **32**