



Fortschritt E 525

III SOKO
zemědělské náhradní díly

náhradní díly pro obilní kombajn

WWW.SOKO.CZ

Orig. číslo	Číslo SOKO	Název ND / použití u:	MOcena CZK/€/ks	Obr.	Váha
-------------	-------------------	-----------------------	-----------------	------	------

skupina - Prstová lišta

tabulka č. **01**

4260714174	525001.04	Dvojprst (E 527)	239 Kč 9,56 €		0,60 kg
4263715438	525001.31	Žací kosa s hlavicí - 4,2 m	3 550 Kč 142,00 €		10,50 kg
4263715453	525001.32	Žací kosa s hlavicí - 4,8 m	4 234 Kč 169,36 €		11,60 kg
4264715315	525001.33	Žací kosa s hlavicí - 5,4 m	4 530 Kč 181,20 €		13,20 kg
4260714221	525001.33+01/34	Hlavice kosy (E 527)	1 015 Kč 40,60 €		1,40 kg
003794047	525001.34	Pouzdro - teflon (E 527)	70 Kč 2,80 €		0,05 kg
4260714246 4105000998	525001.47	Žabka (E 527)	29 Kč 1,16 €		0,08 kg

skupina - Pohon kosy

tabulka č. **02**

4264714355	525002.01	Klínová řemenice (E 524 E 527)	3 290 Kč 131,60 €		6,00 kg
4263714284	525002.02	Hřídel 4,8 m (E 524)	5 432 Kč 217,28 €		17,00 kg
4264714291	525002.02	Hřídel 5,7 m (E 524)	6 990 Kč 279,60 €		17,00 kg
4268714954	525002.07	Řetězové kolo 14 z. (E 524 E 527)	1 320 Kč 52,80 €		2,00 kg
4264714363	525002.10	Klínová řemenice (E 524 E 527)	2 845 Kč 113,80 €		5,00 kg
4260714543	525002.11	Převodka Schumacher (E 527)	21 450 Kč 858,00 €		32,00 kg
4264714572	525002.16	Napínaš klínového řemene (E 524 E 527)	1 560 Kč 62,40 €		3,00 kg

POZOR !!! Náhradní díly **IIISOKO** jsou kvalitativně vysoce jakostní. Zpravidla se nejedná o originální ND.

POZOR !!! Originální čísla výrobce jsou pro všeobecné použití a objednávání. Změna cen vyhrazena.



Fortschritt E 525

III SOKO
zemědělské náhradní díly

náhradní díly pro obilní kombajn

WWW.SOKO.CZ

Orig. číslo	Číslo SOKO	Název ND / použití u:	MOcena CZK/€/ks	Obr.	Váha
9919885895	525002.26	Napínač řetězu (E512 E 527)	710 Kč 28,40 €		1,00 kg
tabulka č. 03		skupina - Dopravní šnek			
4223629985	525003.05	Uložení šneku (E512 E 514 E 524)	1 785 Kč 71,40 €		5,15 kg
4241043107	525003.06	Dno (E512 E514 E516 E517 E524)	522 Kč 20,88 €		1,72 kg
4241032506	525003.07	Třmen (E512 E514 E516 E517 E524 E527)	173 Kč 6,92 €		0,66 kg
4223630134	525003.11	Rameno (pár) (E512 E514 E516 E524)	396 Kč 15,84 €		1,45 kg
4264697600	525003.14	Ložisko (E524 E527)	260 Kč 10,40 €		0,26 kg
4223630257	524003.15	Pouzdro (E512 E514 E516 E517 E524 E527)	15 Kč 0,60 €		0,01 kg
4223630247	525003.16	Čepička (E514 E516 E517 E524 E527)	12 Kč 0,48 €		0,01 kg
4264697682	525003.18	Ložisko (E524 E527)	39 Kč 1,56 €		0,04 kg
4241032522	525003.19	Spona dolní (E512 E514 E516 E517 E524 E527)	14 Kč 0,56 €		0,06 kg
4241032530	525003.20	Spona horní (E512 E514 E516 E517 E524 E527)	14 Kč 0,56 €		0,06 kg
4223630640	525003.21	Víko (E512 E514 E516 E517 E524 E527)	354 Kč 14,16 €		1,70 kg
4264697746	525003.22	Díl spojky (E 524 E527)	2 988 Kč 119,52 €		
4264697754	525003.23	Řetězové kolo (E524 E527)	2 320 Kč 92,80 €		2,60 kg
4131771078	525003.26	Obložení spojky (E514 E516 E517 E301 E302 E303)	100 Kč 4,00 €		0,30 kg

POZOR !!! Náhradní díly **IIISOKO** jsou kvalitativně vysoce jakostní. Zpravidla se nejedná o originální ND.
POZOR !!! Originální čísla výrobce jsou pro všeobecné použití a objednávání. Změna cen vyhrazena.





Fortschritt E 525

III SOKO
zemědělské náhradní díly

náhradní díly pro obilní kombajn

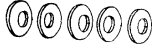
WWW.SOKO.CZ

Orig. číslo	Číslo SOKO	Název ND / použití u:	MOcena CZK/€/ks	Obr.	Váha
4264697746	525003.28	Díl spojky (E 524 E 527)	2 988 Kč 119,52 €		5,00 kg
4131774990	525003.29	Talířová pružina (E 514 E 516 E 517 E 524 E 527 E 301 E 302 E 303)	230 Kč 9,20 €		0,44 kg
4264697713	525003.40	Hřídel (E 524 E527)	1 320 Kč 52,80 €		4,00 kg
4264697617	525003.62	Tyč (E524 E527)	35 Kč 1,40 €		0,34 kg

skupina - Pohon - Variátor

tabulka č. **04**

4264704345	525004.03	Řetězové kolo (E524 E527)	1 380 Kč 55,20 €		2,00 kg
4264704345	525004.04	Hřídel (E524 E527)	660 Kč 26,40 €		2,50 kg
4264715493	525004.06	Přírubový hřídel (E524 E527)	1 945 Kč 77,80 €		4,00 kg
9960964893	525004.10	Variátor (E524 E527)	18 100 Kč 724,00 €		17,00 kg
9919886131	525004.11	Napínač řetězu (E524 E525)	660 Kč 26,40 €		1,50 kg

skupina - Přiháněč

tabulka č. **05**

4223630257 4241042403	525005.21	Pouzdro (E 512, E 514, E 517, E 524, E 524, E 527)	15 Kč 0,60 €		0,01 kg
003798524	525005.34	Prst (E527)	118 Kč 4,72 €		0,05 kg
003798516	525005.35	Prst (E527)	118 Kč 4,72 €		0,05 kg
003791366	525005.36	Prst (E527)	118 Kč 4,72 €		0,05 kg
003798508	525005.37	Prst (E527)	118 Kč 4,72 €		0,05 kg

DOTAZY a OBJEDNÁVÁNÍ na tel.: 577 452 276 , 604 974 244

POZOR !!! Náhradní díly **IIISOKO** jsou kvalitativně vysoce jakostní. Zpravidla se nejedná o originální ND.

POZOR !!! Originální čísla výrobce jsou pro všeobecné použití a objednávání. Změna cen vyhrazena.



Fortschritt E 525

III SOKO
zemědělské náhradní díly



náhradní díly pro obilní kombajn

WWW.SOKO.CZ

Orig.číslo	Číslo SOKO	Název ND / použití u:	MOcena CZK/€/ks	Obr.	Váha
------------	-------------------	-----------------------	-----------------	------	------

tabulka č. **12**

skupina - **Pohon šachty**

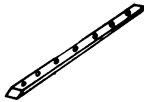
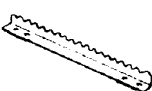
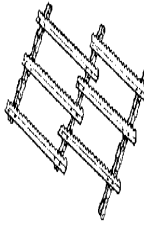
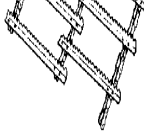
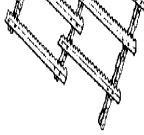
4260701893	525012.01	Hřídel	dle dohody Kč (E 524) negotiated price €		38,00 kg
4260701908	525012.02	Ozubený věnec	1 980 Kč 79,20 €		2,50 kg
4260701916	525012.03	Ozubený věnec	1 860 Kč 74,40 €		2,50 kg
4260702187	525012.66	Lišta	220 Kč 8,80 €		0,70 kg
4221601783	525012.57	Ozubený uhlínik	84 Kč 3,36 €		1,77 kg
4260702121	525012.56	Dopravní pás-46. lišt	7 577 Kč 303,08 €		90,00 kg
4260702131	525012.58	Řetěz krajový-samost. 92čl	1 505 Kč 60,20 €		7,00 kg
4260702146	525012.59	Řetěz středový-samost. 92čl	1 668 Kč 66,72 €		7,50 kg

tabulka č. **13**

skupina - **Vývod**

4260702636	525013.25	Hřídel	4 673 Kč 186,92 €		22,50 kg
------------	------------------	---------------	-----------------------------	---	----------

tabulka č. **31**

skupina - **Mlátící buben**

4260690518	525031.05	Variátor	22 770 Kč 910,80 €		45,00 kg
4221617887	525031.06	Unašeč	950 Kč 38,00 €		2,80 kg
4260702894	525031.11	Hřídel	4 930 Kč 197,20 €		31,00 kg
4221618293	525031.14	Mlátící lišta	720 Kč 28,80 €		4,70 kg
4221618285	525031.15	Mlátící lišta	720 Kč 28,80 €		4,70 kg

POZOR !!! Náhradní díly **IIISOKO** jsou kvalitativně vysoce jakostní. Zpravidla se nejedná o originální ND.

POZOR !!! Originální čísla výrobce jsou pro všeobecné použití a objednávání. Změna cen vyhrazena.



Fortschritt E 525

III SOKO
zemědělské náhradní díly

náhradní díly pro obilní kombajn

WWW.SOKO.CZ

Orig.číslo	Číslo SOKO	Název ND / použití u:	MOcena CZK/€/ks	Obr.	Váha
4260703034	525031.17	Náboj (E 527)	5 030 Kč 201,20 €		7,50 kg
4221618197	525031.19	Pouzdro (E512 E514 E524)	209 Kč 8,36 €		0,85 kg
4260690526	525031.20	Půlkotouč variátoru (E524 E527)	5 096 Kč 203,84 €		14,50 kg
4260690534	525031.21	Půlkotouč variátoru (E524 E527)	6 884 Kč 275,36 €		17,50 kg
4240029737	525031.24	Koule s tažnou kotvou (E516 E517 E524 E527)	186 Kč 7,44 €		0,24 kg
4240025524	525031.25	Koule s pouzdem (E516 E517 E524 E527)	80 Kč 3,20 €		0,10 kg
4240029786	525031.26	Pánvice koule (E516 E517 E524 E527)	66 Kč 2,64 €		0,05 kg
4240029794	525031.27	Pánvice koule (E516 E517 E524 E527)	66 Kč 2,64 €		0,05 kg
4221610060	525031.29	Skříň ložiska (E512 E514 E524)	504 Kč 20,16 €		1,20 kg
9973882983	525031.51	Pružina (E525 E527)	1 624 Kč 64,96 €		4,50 kg

skupina - **Mlátící koš s přestavením**

tabulka č. **32**

4221650613	525032.01	Mlátící koš	9 630 Kč 385,20 €		75,00 kg
------------	------------------	--------------------	-----------------------------	--	----------

skupina - **Vytřasadla**

tabulka č. **36**

060140391	525036.01	Vytřasadlo	12 980 Kč 519,20 €		35,00 kg
4221620681	525036.05	Dopravní kolejka (E512 E514 E516 E517)	245 Kč 9,80 €		0,80 kg
4221620841	525036.12	Domeček ložiska (E514 E524)	125 Kč 5,00 €		0,08 kg

POZOR !!! Náhradní díly **IIISOKO** jsou kvalitativně vysoce jakostní. Zpravidla se nejedná o originální ND.
POZOR !!! Originální čísla výrobce jsou pro všeobecné použití a objednávání. Změna cen vyhrazena.



Fortschritt E 525

III SOKO
zemědělské náhradní díly

náhradní díly pro obilní kombajn

WWW.SOKO.CZ

Orig.číslo	Číslo SOKO	Název ND / použití u:	MOcena CZK/€/ks	Obr.	Váha
4221620905	525036.21	Upínací pouzdro (E512 E514 E524)	279 Kč 11,16 €		0,16 kg
4221620761	525036.46	Klíkový hřídel krátký	1 128 Kč 45,12 €		11,20 kg
4221620778	525036.47	Klíkový hřídel dlouhý	1 152 Kč 46,08 €		11,80 kg
tabulka č. 41		skupina - Čištění			
4221621408	525041.18	Gumové ložisko (E512 E514 E524 E527)	40 Kč 1,60 €		0,08 kg
tabulka č. 42		skupina - Síta čištění			
4260701153	525042.98	Výklopné síto-zinkováno	€ 318,00 7950 Kč		28,00 kg
4260701153	525042.39	Výklopné síto-nástřik barvou	€ 296,80 7420 Kč		
4260693818	525042.03	Klapka (náhradní) (E 524)	€ 4,00 100 Kč		10,00 kg
4260701162	525042.99	Kaskádový díl-zinkováno	€ 187,20 4680 Kč		
4260701161	525042.40	Kaskádový díl-nástřik barvou	€ 175,72 4393 Kč		
4260693818	525042.03	Klapka (náhradní) (E 524)	€ 4,00 100 Kč		
tabulka č. 43		skupina - Stupňovité dno			
4221621352	525043.18	Zavěšení (E512 E514 E524)	369 Kč 14,46 €		0,90 kg
4221621408	525043.19	Gumové ložisko (E512 E514 E524 E527)	40 Kč 1,60 €		0,08 kg
tabulka č. 44		skupina - Pohon čištění			
4221671193	525044.02	Těleso ložiska 4260694111 (E 514 E524 E527)	549 Kč 21,96 €		2,00 kg
4260694160	525044.06	Páka (E524)	3 020 Kč 120,80 €		8,60 kg
4260694185	525044.07	Páka (E524)	3 020 Kč 120,80 €		8,60 kg
4260694152	525044/08	Svorka (E524)	336 Kč 13,44 €		2,66 kg

DOTAZY a OBJEDNÁVÁNÍ na tel.: 577 452 276 , 604 974 244

POZOR !!! Náhradní díly **IIISOKO** jsou kvalitativně vysoce jakostní. Zpravidla se nejedná o originální ND.

POZOR !!! Originální čísla výrobce jsou pro všeobecné použití a objednávání. Změna cen vyhrazena.



Fortschritt E 525

III SOKO
zemědělské náhradní díly

náhradní díly pro obilní kombajn

WWW.SOKO.CZ

Orig. číslo	Číslo SOKO	Název ND / použití u:	MOcena CZK/€/ks	Obr.	Váha
4240022386	525044.13	Unašeč (E 516 E517 E524)	239 Kč 9,56 €		0,96 kg
4131771020	525044.14	Silentblok D=48 mm	231 Kč		0,55 kg
4131771021	524044.99	Silentblok D=50 mm (E 516 E 517, E 524)	231 Kč 9,24 €		
4240033846	525044.19	Tlumící pouzdro S 23-0 (E 516 E517 E524 E527)	222 Kč 8,88 €		0,35 kg
skupina - Ventilátor čištění					tabulka č. 45
4240028592	525045.21	Polovina klínové řemenice (E 516 E517 E527)	890 Kč 35,60 €		2,80 kg
4240053833	525045.26	Lopatka PVC pravá	120 Kč		0,20 kg 0,20kg
4240053817	525045.27	Lopatka PVC levá (E517 E527)	120 Kč 4,80 €		
4240053833	525045.28	Lopatka PVC pravá (E517 E527)	120 Kč 4,80 €		0,20 kg
skupina - Zrnový a klasový šnek					tabulka č. 47
4240028920	525047.04	Řetězové kolo (E514 E516 E517 E524 E527)	225 Kč 9,00 €		0,60 kg
4221623362	525047.05	Řetězové kolo (E512 E514 E524 E527)	225 Kč 9,00 €		0,60 kg
4221623073	525047.16	Záchytný kroužek (E512 E514 E524 E527)	20 Kč 0,80 €		0,15 kg
skupina - Klasový dopravník					tabulka č. 48
4221624468	525048.02	Vodící kolejka (E512 E514 E524)	1 344 Kč 53,76 €		7,40 kg
4221625733	525048.04	Řetěz elevátoru-36 M lopatek	3 540 Kč		22,78 kg
4221625734	525048.94	Řetěz elevátoru-samost.144čl	2 200 Kč		
4221624693		(E512 E514 E524 E527)	141,60 / 88,00 €		
4221667992	525048.05	Gumová lopatka-M (E512 E514 E524 E527)	14 Kč 0,56 €		0,06 kg
4260694972	525048.09	Klapka (E524)	252 Kč 10,08 €		0,50 kg











Fortschritt E 525

III SOKO
zemědělské náhradní díly

náhradní díly pro obilní kombajn

WWW.SOKO.CZ

Orig.číslo	Číslo SOKO	Název ND / použití u:	MOcena CZK/€/ks	Obr.	Váha
4221624580	525048.10	Hlava kolejky (E512 E514 E524 E527)	144 Kč 5,76 €		0,50 kg
4221623362	525048.15	Řetězové kolo (E512 E514 E524)	225 Kč 9,00 €		0,60 kg
4260695008	525048.16	Klínová řemenice (E524 E527)	2 262 Kč 90,48 €		3,00 kg
4260695016	525048.17	Hřídel (E524)	636 Kč 25,44 €		2,50 kg
4221623073	525048.22	Záchytný kroužek (E512 E514 E524 E527)	20 Kč 0,80 €		0,15 kg
4260694956	525048.23	Řetězové kolo 15 z (E524)	588 Kč 23,52 €		1,00 kg
4260694948	525048.39	Řetězové kolo (E524)	852 Kč 34,08 €		1,50 kg
9917905757	525048.69	Nasouvací článek (E512 E514 E516 E517 E525 E527)	35 Kč 1,40 €		0,05 kg
4260711532	525048.77	Vodící kolejka (E524 E527)	2 185 Kč 87,40 €		7,00 kg



tabulka č. **49**

skupina - **Horní kláskový šnek**

4221623032	525049.06	Ložisková pánev (E512 E514 E524)	153 Kč 6,12 €		0,09 kg
4221623040	525049.07	Ložisková pánev (E512 E514 E524)	153 Kč 6,12 €		0,34 kg
4221623073	525049.10	Záchytný kroužek (E512 E514 E524 E527)	20 Kč 0,80 €		0,15 kg

tabulka č. **50**

skupina - **Zrnový dopravník**

4260688886	525050.04	Řetěz elevátoru-25 V lopatek	2 980 Kč		20,90 kg
	525050.94	Řetěz elevátoru-samost.100čl (E524 E527)	1 640 Kč 119,20 / 65,60 €		
4260703493 4240028937	525050.05	Gumová lopatka-V (E514 E516 E517 E524 E525 E527)	16 Kč 0,64 €		0,11 kg

POZOR !!! Náhradní díly **IIISOKO** jsou kvalitativně vysoce jakostní.Zpravidla se nejedná o originální ND.

POZOR !!! Originální čísla výrobce jsou pro všeobecné použití a objednávání. Změna cen vyhrazena.



Fortschritt E 525

III SOKO
zemědělské náhradní díly

náhradní díly pro obilní kombajn

WWW.SOKO.CZ

Orig.číslo	Číslo SOKO	Název ND / použití u:	MOcena CZK/€/ks	Obr.	Váha
4240028945	525050.06	Kovová příložka (E514 E516 E517 E524 E527)	15 Kč 0,60 €		0,13 kg
4260688941	525050.17	Hřídel (E 524)	830 Kč 33,20 €		2,50 kg
4240028920	525050.18	Řetězové kolo (E514 E516 E517 E524 E525 E527)	225 Kč 9,00 €		0,60 kg
4260689026	525050.26	Klínová řemenice (E524)	2 905 Kč 116,20 €		3,50 kg
4221623073	525050.29	Záchytný kroužek (E514 E516 E517 E524 E527)	20 Kč 0,80 €		0,15 kg
9917905757	525050.34	Nasouvací článek (E512 E514 E516 E517 E524 E525 E527)	35 Kč 1,40 €		0,05 kg
4260711307	525050.74	Vodící kolejka (E 524)	2 520 Kč 100,80 €		7,00 kg
4250136625	525070.75	Vodící kolejka (E524)	1 620 Kč 64,80 €		2,50 kg

skupina - Horní kláskový šnek

tabulka č. **52**

4221623032	525052.10	Ložisková pánev (E512 E514 E524 E525)	153 Kč 6,12 €		0,09 kg
4221623073	525052.12	Záchytný kroužek (E512 E514 E524 E525 E527)	20 Kč 0,80 €		0,15 kg

skupina - Vyprazdňovací šnek

tabulka č. **55**

4221621408	525055.14	Gumové ložisko (E512 E514 E524 E525 E527)	40 Kč 1,60 €		0,08 kg
------------	------------------	---	------------------------	--	---------

skupina - Mezilehlý hřídel

tabulka č. **70**

4260692423	525070.01	Hřídel (E524)	3 354 Kč 134,16 €		32,00 kg
4260692511	525070.03	Vodící pouzdro (E524)	3 370 Kč 134,80 €		5,35 kg











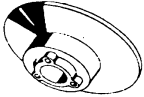

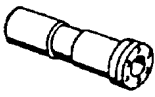

Fortschritt E 525

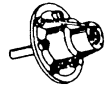
III SOKO
zemědělské náhradní díly

náhradní díly pro obilní kombajn

WWW.SOKO.CZ

Orig.číslo	Číslo SOKO	Název ND / použití u:	MOcena CZK/€/ks	Obr.	Váha
4221610333	525070.04	Píst variátoru (E512 E514 E524 E301 E302 E303)	149 Kč 5,96 €		0,55 kg
4260692544	525070.07	Polovina variátoru (E524)	6 390 Kč 255,60 €		19,50 kg
4221610212	525070.15	Pouzdro (E512 E514 E524 E301 E302 E303)	103 Kč 4,12 €		0,13 kg
4260692448	525070.16	Píst s kuličkou (E524)	120 Kč 4,80 €		0,27 kg
tabulka č. 71		skupina - Variátor - odmítací buben			
4221620167	525071.18	Polovina klínové řemenice (E512 E514 E524 E527)	5 030 Kč 201,20 €		18,00 kg
9926868315 9926867330	525071.19	Pouzdro (E512 E514 E524 E527)	59 Kč 2,36 €		0,05 kg
4221610325 4221626806	525071.20	Vodící pouzdro (E512 E514 E524 E527 E301 E302 E303)	1 245 Kč 49,80 €		5,35 kg
4221620247	525071.22	Čep unašeče (E512 E514 E527)	149 Kč 5,96 €		0,55 kg
tabulka č. 82		skupina - Variátor poháněný			
4260690421	525082.01	Příruba (E524)	5 398 Kč 215,92 €		10,20 kg
4260690405	525082.02	Polovina variátoru (E524)	4 120 Kč 164,80 €		14,90 kg
4221618365	525082.03	Pouzdro (E524)	180 Kč 7,20 €		0,01 kg
4260690438	525082.09	Pouzdro vedení (E524)	2 575 Kč 103,00 €		4,95 kg
4260689210	525082.22	Talířová pružina	2 455 Kč 98,20 €		
4260690446	525082.23	Talířová pružina (E524)	2 320 Kč 92,80 €		1,61 kg

POZOR !!! Náhradní díly **IIISOKO** jsou kvalitativně vysoce jakostní. Zpravidla se nejedná o originální ND.
POZOR !!! Originální čísla výrobce jsou pro všeobecné použití a objednávání. Změna cen vyhrazena.







Fortschritt E 525

náhradní díly pro obilní kombajn

III SOKO
zemědělské náhradní díly

WWW.SOKO.CZ

Orig.číslo	Číslo SOKO	Název ND / použití u:	MOcena CZK/€/ks	Obr.	Váha
skupina - Hnací náprava - spojka					tabulka č. 171,174
4260687772	525171.07	Hřídel s přírubou	9 890 Kč 395,60 €		25,00 kg
4260689895	525174.01	Hřídel (E524)	5 650 Kč 226,00 €		7,75 kg
1201684510 4250131637	525174.08	Kotouč spojky (E512 E514 E524)	749 Kč 29,96 €		4,60 kg
4221658486	525174.10	Talířová pružina samostatná (E512 E514 E524 E301 E302 E303)	1 626 Kč 65,04 €		0,80 kg
1800521007	525174.98	Čep pružiny (nýt) (E512 E514 E524 E301 E302 E303)	21 Kč 0,84 €		0,05 kg
skupina - Kuželový převod					tabulka č. 179
4260687844 020058427	525179.03	Hřídel s kuželovým kolem (E 527)	3 405 Kč 136,20 €		1,02 kg
4260687852 0200558275	525179.04	Hřídel s kuželovým kolem (E 527)	3 289 Kč 131,56 €		0,90 kg

www.soko.cz



Fortschritt E 525

náhradní díly pro obilní kombajn

III SOKO
zemědělské náhradní díly

WWW.SOKO.CZ

Klín.řemeny na E525

str. 3-4

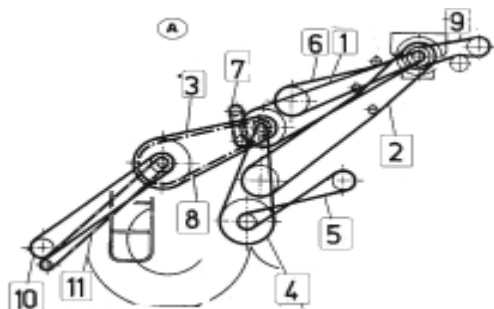

LOŽISKA na E525

str. 5-8

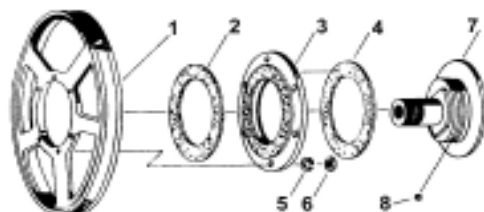
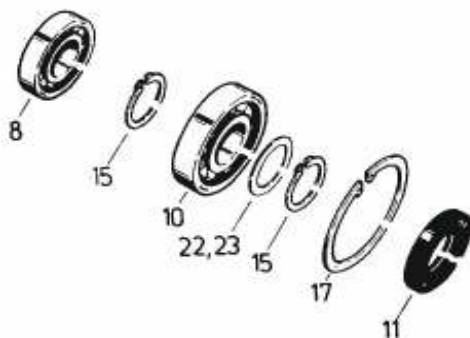

ND

str. 9-20

MAČKAČE ROTAČNÍ ŽACÍ STROJE ROZMETADLA SBĚRACÍ NÁVĚSY

Náhradní díly neuvedené v KATALOGU Vám ZAJISTÍME !

Dotazy a objednávání na: tel. 577 452 276 , 604 974 244

1EUR = 25,-Kč

POZOR !!! Náhradní díly **IIISOKO** jsou kvalitativně vysoce jakostní. Zpravidla se nejedná o originální ND.
POZOR !!! Originální čísla výrobce jsou pro všeobecné použití a objednávání. Změna cen vyhrazena.

str. **20**