









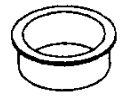
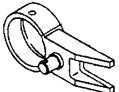

ŽTR 140

III SOKO
zemědělské náhradní díly

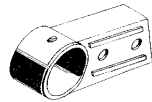
náhradní díly pro rotační žací stroj

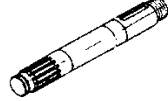
WWW.SOKO.CZ

Orig. číslo	Číslo SOKO	Název ND / použití u:	MOcena Kč/€/ks	Obr.	Váha
skupina - Závěs					skupina č. 01
950371422	14001.01	Závěs tříbodový	3 628 Kč 145,12 €		24,00 kg
068210112	14001.03	Pouzdro (ŽTR 165)	45 Kč 1,80 €		0,10 kg
skupina - Rám					skupina č. 02
998500102	140002.01a	Oko	745 Kč		
194211162	140002.04	Pouzdro (ŽTR 165 ŽTR 185)	88 Kč 29,80 / 3,52 €		1,50 kg 0,10 kg
skupina - Náhon hlavní					skupina č. 03
138140122	140003.01	Hřídel	970 Kč 38,80 €		
938511482	140003.02	Trubka komplet	874 Kč 34,96 €		7,00 kg
skupina - Ústrojí žací					skupina č. 04
138140122	140004.01	Zátka (ŽTR 165)	31 Kč 1,24 €		0,10 kg
		jen komplet			
931250052	140004.04	Kuželové soukolí - poz. 4+5 (ŽTR 165)	1 501 Kč 60,04 €		1,30kg
09220292	140004.06	Podložka (ŽTR 165)	29 Kč 1,16 €		1,30kg
950364982	140004.15	Rameno I (ŽTR 165)	586 Kč 23,44 €		1,30kg
194211152	140004.16	Pouzdro I (ŽTR 165 ŽTR 185)	78 Kč 3,12 €		0,10 kg
133220362	140004.18	Klínová řemenice (ŽTR 165)	999 Kč 39,96 €		5,20 kg
093121282	140004.19	Hřídel (ŽTR 165 ŽTR 185)	588 Kč 23,52 €		2,00kg
095207552	140004.21	Pouzdro (ŽTR 165)	810 Kč 32,40 €		0,50kg

POZOR !!! Náhradní díly **IIISOKO** jsou kvalitativně vysoce jakostní. Zpravidla se nejedná o originální ND.

POZOR !!! Originální čísla výrobce jsou pro všeobecné použití a objednávání. Změna cen vyhrazena.













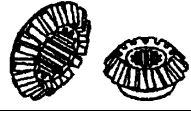

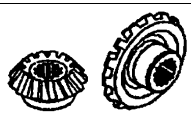

ŽTR 140

III SOKO
zemědělské náhradní díly

náhradní díly pro rotační žací stroj

WWW.SOKO.CZ

Orig. číslo	Číslo SOKO	Název ND / použití u:	MOcena Kč/€/ks	Obr.	Váha
092470012	140004.27	Podložka zajišťovací (ŽTR 165 ŽTR 185)	18 Kč 0,72 €		0,01kg
0729091	140004.28	Matice M30x2-05-A3L (ŽTR 165 ŽTR 185)	30 Kč 1,20 €		0,10kg
93125004	140004.29	jen komplet Kuželové soukolí poz. 27+28 (ŽTR 165)	1 470 Kč 58,80 €		1,40kg
112470352	140004.41	Trubka rozpěrná	244 Kč 9,76 €		0,70kg
138121362	140004.42	Hřídel	873 Kč 34,92 €		5,50kg
931250032	140004.47	Kuželové soukolí poz. 47+48 (ŽTR 165 ŽTR 185)	1 483 Kč 59,32 €		1,50kg
095208422	140004.53	Kroužek (ŽTR 165)	66 Kč 2,64 €		0,10kg
092202602	140004.54	Podložka 0,2 mm (ŽTR 165)	9 Kč 0,36 €		0,01kg
092202592	140004.55	Podložka 0,5 mm (ŽTR 165)	8 Kč 0,32 €		0,01kg
092202582	140004.56	Podložka 0,8 mm (ŽTR 165)	8 Kč 0,32 €		0,01kg
049520402	140004.57	Matice (ŽTR 165)	174 Kč 6,96 €		0,20kg
092470042	140004.59	Podložka pojistná (ŽTR 165)	17 Kč 0,68 €		0,01kg
00683982	140004.61	Matice 6 hr. M24x1,5-8 (ŽTR 165)	25 Kč 1,00 €		0,10kg
098670562	140004.62	Víčko (ŽTR 165 ŽTR 185)	120 Kč 4,80 €		0,10kg
092202682	140004.64	Podložka 5,0 mm (ŽTR 165)	50 Kč 2,00 €		0,10kg
092202762	140004.65	Podložka 0,2 mm	8 Kč 0,32 €		

POZOR !!! Náhradní díly **IIISOKO** jsou kvalitativně vysoce jakostní. Zpravidla se nejedná o originální ND.

POZOR !!! Originální čísla výrobce jsou pro všeobecné použití a objednávání. Změna cen vyhrazena.



ŽTR 140

III SOKO
zemědělské náhradní díly

náhradní díly pro rotační žací stroj

WWW.SOKO.CZ

Orig.číslo	Číslo SOKO	Název ND / použití u:	MOcena Kč/€/ks	Obr.	Váha
092202532	140004.66	Podložka 0,5mm	9 Kč 0,36 €		0,01 kg
092202522	140004.67	Podložka 0,8mm	9 Kč 0,36 €		0,01 kg
092202772	140004.68	Podložka 1,0mm	13 Kč 0,52 €		0,02kg
095250062	140004.71	Rozpěrka (ŽTR 165)	257 Kč 10,28 €		0,30kg
013470262	140004.72	Trubka (ŽTR 165)	145 Kč 5,80 €		0,80kg
138150012	140004.73	Hřídel bubnu (ŽTR 165)	998 Kč 39,92 €		5,00kg
092202422	140004.74	Podložka distanční (ŽTR 165)	45 Kč 1,80 €		0,02kg
195608192	140004.75	Pero 14x9x69 (ŽTR 165 ŽTR 185)	40 Kč 1,60 €		0,10kg
139261122	140004.76	Náboj II	1 830 Kč 73,20 €		7,50 kg
599307176	140004.77	Šroub M16x47 LIAB-304 (ŽTR 165)	18 Kč 0,72 €		0,10kg
192302432	140004.78	Podložka	13 Kč 0,52 €		0,10 kg
192302892	140004.79	Podložka	20 Kč 0,80 €		0,05 kg
195200672	140004.84	Kroužek	102 Kč 4,08 €		0,02 kg
192302892	140004.86	Šroub M12x35 ODV 8,8 (ŽTR 165)	9 Kč 0,36 €		0,10kg
192200092	140004.90	Podložka (ŽTR 165)	46 Kč 1,84 €		0,01kg

Náhradní díly neuvedené v KATALOGU Vám ZAJISTÍME !

POZOR !!! Náhradní díly **IIISOKO** jsou kvalitativně vysoce jakostní. Zpravidla se nejedná o originální ND.

POZOR !!! Originální čísla výrobce jsou pro všeobecné použití a objednávání. Změna cen vyhrazena.



ŽTR 140

III SOKO
zemědělské náhradní díly

náhradní díly pro rotační žací stroj

WWW.SOKO.CZ

Orig.číslo	Číslo SOKO	Název ND / použití u:	MOcena Kč/€/ks	Obr.	Váha
939100022	140004.91	Deska talíře	732 Kč 29,28 €		5,30kg
927401242	140004.92	Část držáku	243 Kč 9,72 €		0,80kg
151253240	140004.94	Matice M24x1,5 8,8 (ŽTR 165 ŽTR 185)	27 Kč 1,08 €		0,10kg
029401072	140004.96	Lišta úderná (ŽTR 165 ŽTR 185)	20 Kč 0,80 €		0,10kg
skupina - Talíř					tabulka č. 05
985470252	140005.01	Talíř	2 940 Kč 117,60 €		20,00kg
skupina - Buben					tabulka č. 06
950471132	140006.01	Buben	3 036 Kč 121,44 €		18,00kg
skupina - Skříň kompletní					tabulka č. 07
019470102	140007.01a	Kryt bubnu II (ŽTR 165)	210 Kč 8,40 €		0,70kg
0194700922	140007.01b	Kryt bubnu III (ŽTR 165)	210 Kč 8,40 €		0,70kg
skupina - Montáž nožů					tabulka č. 08
150400102	140008.01	Nůž (ŽTR 165)	18 Kč 0,72 €		0,20kg
skupina - Montáž					tabulka č. 10
950360582	140010.04	Trubka otáčení (ŽTR 165)	1 796 Kč 71,84 €		3,50kg
09220202	140010.04a	Kroužek opěrný (ŽTR 165 ŽTR 185)	22 Kč 0,88 €		0,01kg
192203802	140010.05	Kroužek opěrný (ŽTR 165 ŽTR 185)	29 Kč 1,16 €		0,01kg

POZOR !!! Náhradní díly **IIISOKO** jsou kvalitativně vysoce jakostní. Zpravidla se nejedná o originální ND.

POZOR !!! Originální čísla výrobce jsou pro všeobecné použití a objednávání. Změna cen vyhrazena.



ŽTR 140

III SOKO
zemědělské náhradní díly

náhradní díly pro rotační žací stroj

WWW.SOKO.CZ

Orig.číslo	Číslo SOKO	Název ND / použití u:	MOcena Kč/€/ks	Obr.	Váha
049530122	14010.07	Hák (ŽTR 165)	304 Kč 12,16 €		1,80kg
950360782	140010.37	Držák pojistky (ŽTR 165 ŽTR 185)	304 Kč 12,16 €		1,10kg
950360862	140010.38	Pojistka II (ŽTR 165 ŽTR 185)	237 Kč 9,48 €		1,00kg
069520152	140010.39	Pojistka (ŽTR 165 ŽTR 185)	212 Kč 8,48 €		0,30kg
133000182	140010.50	Klínová řemenice	2 892 Kč 115,68 €		8,50kg
069160072	140010.59	Šroub (ŽTR 165)	67 Kč 2,68 €		0,60kg
742703000	140010.60	Klínový řemen 12,5x3000La (ŽTR 165)	170 Kč 6,80 €		0,40kg
985470592	140010.68	Kryt přední kompletní	1 830 Kč 73,20 €		7,00 kg

Kompletní katalog na: www.soko.cz

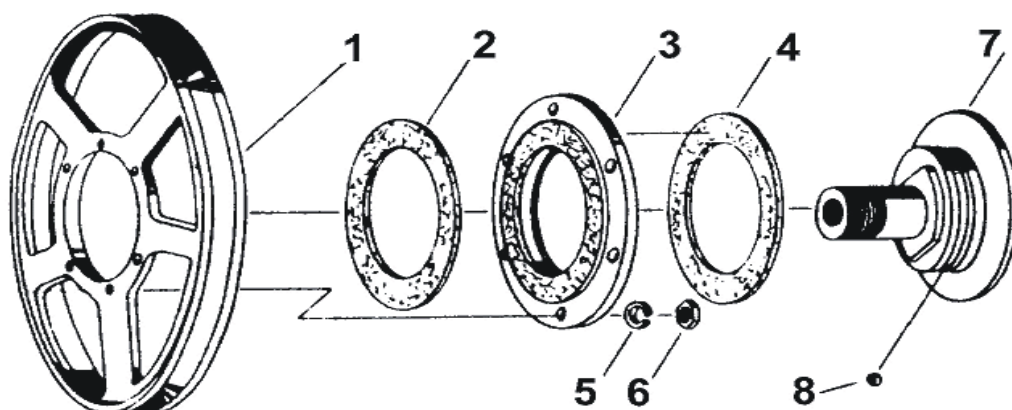

Náhradní díly neuvedené v **KATALOGU Vám ZAJISTÍME !**

Tel.: 577 452 276 , 604 974 244

POZOR !!! Náhradní díly **IIISOKO** jsou kvalitativně vysoce jakostní. Zpravidla se nejedná o originální ND.

POZOR !!! Originální čísla výrobce jsou pro všeobecné použití a objednávání. Změna cen vyhrazena.