















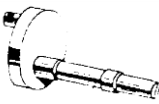

HORAL Aktiv

(MV1-052 , MV3-022)

náhradní díly pro sběrací návěs

III SOKO
zemědělské náhradní díly

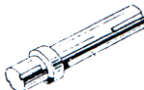
www.SOKO.cz

Orig.číslo	Číslo SOKO	Název ND / použití u:	MOcena Kč/ks	Obr.	Váha
skupina - Kasač					skupina č. 015
532038120158	2715.01	Hřidel kasače	1 811 Kč		75,00 kg
532030220038	2715.03	Ozubené kolo 84 z.	5 615 Kč		32,00 kg
532038240028	2715.12	Hřidel pravý	1 158 Kč		3,80 kg
532020500018	2715.19	Ojnice krátká	357 Kč		0,90 kg
532094220158	2715.20	Pouzdro ojnice	155 Kč		0,10 kg
532093110108	2715.21	Čep kasače	516 Kč		0,40 kg
532038240058	2715.24	Hřidel levý	984 Kč		6,50 kg
532038510158	2715.26	Oko kasače	338 Kč		1,30 kg
skupina - Převodovka					skupina č. 016
532931820038	2716.01	Plášť převodovky	3 067 Kč		8,50 kg
532038120038	2716.07	Hřidel	1 782 Kč		14,50 kg
532031250148	2716.08	Kuželové kolo 22 z.	713 Kč		2,20 kg
532045200158	2716.12	Rozpěrná trubka	44 Kč		0,80 kg
532038120638	2716.13	Krátká hřidel	918 Kč		2,30 kg
532030200098	2716.15	Ozubené kolo	592 Kč		3,50 kg

POZOR !!! Náhradní díly **IIISOKO** jsou kvalitativně vysoce jakostní. Zpravidla se nejedná o originální ND.

POZOR !!! Originální čísla výrobce jsou pro všeobecné použití a objednávání. Změna cen vyhrazena.



HORAL Aktiv

(MV1-052 , MV3-022)

náhradní díly pro sběrací návěs

III SOKO

zemědělské náhradní díly

www.SOKO.cz

Orig.číslo	Číslo SOKO	Název ND / použití u:	MOcena Kč/ks	Obr.	Váha
532031250138	2716.16	Kuželové kolo 16 z.	2 098 Kč		1,40 kg
532038520118	2716.20	Těleso ložiska	903 Kč		3,00 kg
tabulka č. 017		skupina - Spojka			
532027400048	2717.01	Příčnick	351 Kč		1,50 kg
532038210068	2717.06	Příruba	504 Kč		1,20 kg
532936220018	2717.07	Těleso spojky	1 086 Kč		3,20 kg
532036210038	2717.09	Zubová spojka	789 Kč		0,90 kg
532093220018	2717.12	Středící čep	478 Kč		1,60 kg
532093220018	2717.14	Pružina	239 Kč		0,40 kg
532036250028	2717.23	Pouzdro ložiska	296 Kč		2,30 kg
tabulka č. 018		skupina - Závěs			
532918260018	2718.15	Závěsné oko	1 328 Kč		5,00 kg
tabulka č. 020		skupina - Rohatka			
532937410018	2720.01	Spodní vidlice	257 Kč		1,40 kg
532937220018	2720.03	Rohatka	500 Kč		1,70 kg
532037500038	2720.16	Západka	120 Kč		0,40 kg

VYKUPUJEME náhradní díly na starší zemědělské stroje !!!

str. **6**

POZOR !!! Náhradní díly **IIISOKO** jsou kvalitativně vysoce jakostní. Zpravidla se nejedná o originální ND.

POZOR !!! Originální čísla výrobce jsou pro všeobecné použití a objednávání. Změna cen vyhrazena.



HORAL Aktiv

(MV1-052 , MV3-022)

náhradní díly pro sběrací návěs

III SOKO

zemědělské náhradní díly

www.SOKO.cz

Orig.číslo	Číslo SOKO	Název ND / použití u:	MOcena Kč/ks	Obr.	Váha
532916260028	2720.22	Ložisko excentru	403 Kč		1,50 kg
tabulka č. 201			skupina - Vyprazdňování		
532037500038	27201.02	Západka	182 Kč		1,00 kg
2-428-20/1-0100	27201.05	Rameno I	536 Kč		1,20 kg
2-428-20/1-0200	27201.06	Rameno II	561 Kč		1,20 kg
2-428-20/1A-0200	27201.19	Ojnice	1 090 Kč		1,30 kg
2-428-20/1A-0300	27201.23	Vahadlo	679 Kč		2,20 kg
skupina - Přenos na sběrač			tabulka č. 021		
532980560018	2721.01	Vahadla kompletní	955 Kč		2,10 kg
532039200028	2721.02	Příruba	362 Kč		1,10 kg
532934290018	2721.04	Řetězové kolo 36 z. s čepy	1 135 Kč		3,30 kg
532037250018	2721.06	Rohatka	450 Kč		2,50 kg
532037500038	2721.09	Západka	351 Kč		0,60 kg
532034220078	2721.14	Řetězové kolo 12 z.	537 Kč		1,10 kg
532034220088	2721.15	Řetězové kolo 20 z.	657 Kč		2,10 kg

III SOKO - zemědělské náhradní díly na **www.soko.cz**

POZOR !!! Náhradní díly **IIISOKO** jsou kvalitativně vysoce jakostní. Zpravidla se nejedná o originální ND.

POZOR !!! Originální čísla výrobce jsou pro všeobecné použití a objednávání. Změna cen vyhrazena.





HORAL Aktiv

(MV1-052 , MV3-022)

náhradní díly pro sběrací návěs

III SOKO
zemědělské náhradní díly

www.SOKO.cz

Orig.číslo	Číslo SOKO	Název ND / použití u:	MOcena Kč/ks	Obr.	Váha
tabulka č. 022				skupina - Sběrač	
532913370048	2722.01	Rám sběrače	2 594 Kč		2,10 kg
532938500018	2722.05	Třmen kola	209 Kč		4,00 kg
532916500018	2722.06	Pojezdové kolečko	411 Kč		5,50 kg
532985470218	2722.10	Kryt řetězu vnější	223 Kč		1,20 kg
532085470048	2722.11	Kryt řetězu vnitřní	240 Kč		1,20 kg
53293410128	2722.12	Řetězové kolo 22 z.	481 Kč		2,30 kg
532038510068	2722.17	Těleso ložiska s kulisou	1 709 Kč		8,50 kg
532038510118	2722.18	Těleso ložiska	1 063 Kč		7,00 kg
532936250028	2722.19	Unašecí talíř	741 Kč		2,10 kg
532038110028	2722.20	Hřídel sběrače	1 160 Kč		7,80 kg
532938120018	2722.22	Nosník prstu	730 Kč		6,10 kg
532927500018	2722.23	Ramena sestava	456 Kč		0,60 kg
532050460028	2722.26	Prst	31 Kč		0,20 kg
532085430018	2722.29	Kryt - skulon	68 Kč		0,50 kg

VYKUPUJEME náhradní díly na starší zemědělské stroje !!!

str. **8**

POZOR !!! Náhradní díly **IIISOKO** jsou kvalitativně vysoce jakostní. Zpravidla se nejedná o originální ND.

POZOR !!! Originální čísla výrobce jsou pro všeobecné použití a objednávání. Změna cen vyhrazena.











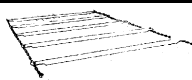

HORAL Aktiv

(MV1-052 , MV3-022)

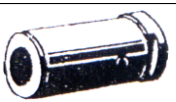
náhradní díly pro sběrací návěš

III SOKO
zemědělské náhradní díly

www.SOKO.cz

Orig.číslo	Číslo SOKO	Název ND / použití u:	MOcena Kč/ks	Obr.	Váha
skupina - Transportér					tabulka č. 024
532971580028	2724.00	Transportér kompletní (samostatný řetěz)	6 013 Kč		110,00 kg
532038100038	2724.01	Tažná hřídel	1 712 Kč		5,10 kg
532034220438	2724.04	Řetězka	700 Kč		4,40 kg
532038220088	2724.05	Pouzdro	386 Kč		1,20 kg
532094210098	2724.06	Pouzdro	416 Kč		1,80 kg
532038100058	2724.11	Osa kladek	1 311 Kč		10,00 kg
432033250058	2724.12	Kladka	573 Kč		5,20 kg
311120100160	2724.15	Šroub M16x180	99 Kč		1,00 kg
532933250028	2724.17	Půlkladka - pár	428 Kč		1,00 kg
skupina - Rozřezávání					tabulka č. 025
532918520018	2725.04	Ojnice dlouhá	443 Kč		1,40 kg
532020500018	2725.06	Ojnice krátká	357 Kč		0,90 kg

Ke všem strojům Vám dodáme:

ND + LOŽISKA + KLÍNOVÉ ŘEMENY + ŘETĚZY

Celý katalog na : **www.soko.cz**

POZOR !!! Náhradní díly **IIISOKO** jsou kvalitativně vysoce jakostní. Zpravidla se nejedná o originální ND.

POZOR !!! Originální čísla výrobce jsou pro všeobecné použití a objednávání. Změna cen vyhrazena.

Váš dodavatel náhradních dílů:

III SOKO
zemědělské náhradní díly
WWW.SOKO.CZ

OBJEDNÁVÁNÍ na :

Tel.: 577 452 276 - 604 974 244 - soko@volny.cz

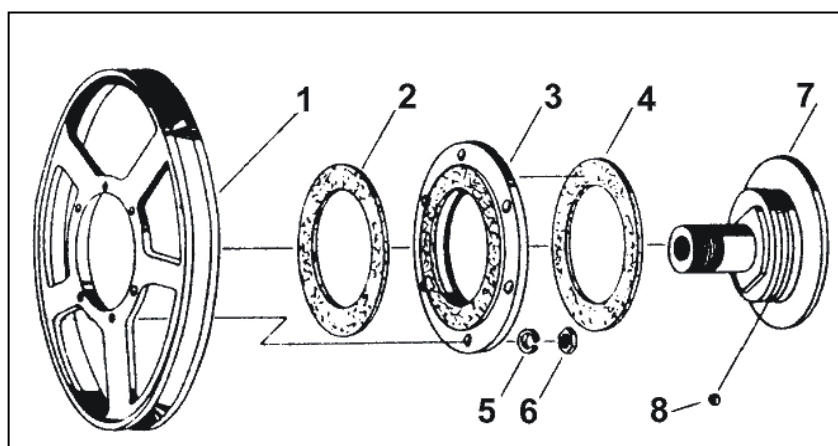

Zajišťujeme ND na :

K O M B A J N Y
M A Č K A Č E
R O T A Č N Í Ž A C Í S T R O J E
R O Z M E T A D L A
S B Ě R A C Í N Á V Ě S Y

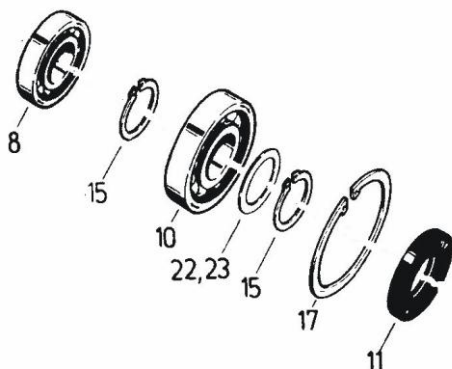

Tel.: 577 452 276

Tel.: 604 974 244

Ke všem zem.strojům dodáme **klínové řemeny.**